

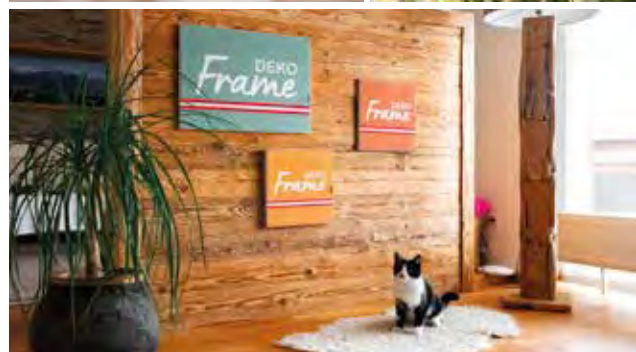

FAHNEN  
GÄRTNER

Hauptkatalog  
2026/27





Fla



Wegge zeigen

# PRODUKTÜBERSICHT



**UNSERE  
GESCHICHTE**  
Seite 6-7



**IN DEN  
BESTEN HÄNDEN**  
Seite 8



**FAHNENGÄRTNER  
VISION**  
Seite 9



**GELEBTE  
VERANTWORTUNG**  
Seite 10-13



**MADE IN  
MITTERSILL**  
Seite 15



**STOFFQUALITÄTEN**  
Seite 16-17



**RC-MATERIAL**  
Seite 19

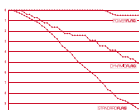

**TESTSTATION &  
HALTBARKEIT**  
Seite 20-21



**DAS RUNDE ECK**  
Seite 22



**POWERWASH &  
POWERREPAIR**  
Seite 23

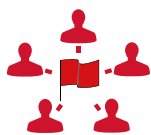

**KUNDEN-  
PROJEKTE**  
Seite 24

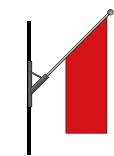

**FAHNENARTEN  
IM ÜBERBLICK**  
Seite 25

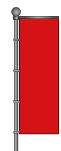

**KNATTER-  
FAHNEN**  
Seite 26



**BANNER-  
FAHNEN**  
Seite 27

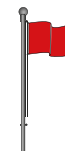

**HISSFLAGGEN**  
Seite 28



**TRAGEFAHNEN**  
Seite 29

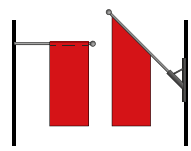

**HAUS- &  
SCHRÄGFAHNEN**  
Seite 30-31



**FAHNENHALTER  
ORBIT**  
Seite 32-33



**ANSICHT  
NATIONENFAHNEN**  
Seite 35



**EU-, BUNDESLÄNDER- &  
GEMEINDEFÄHNEN**  
Seite 36-38



**ORGANISATIONS- &  
SONDERFAHNEN**  
Seite 39



**TRAVEL-FLAG**  
Seite 40

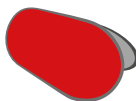

**POP OUT  
BANNER**  
Seite 41



**SEGELFAHNEN**  
Seite 42



**BEACHFLAGS**  
Seite 43



**TRANSPARENTS**  
Seite 44



**ENDLOS-  
TRANSPARENTS**  
Seite 45



**BAUZAUNBLENDEN**  
Seite 46

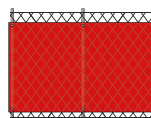

**TENNISBLENDEN**  
Seite 47

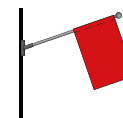

**REKLAME-  
FAHNEN**  
Seite 49-50

# PRODUKTÜBERSICHT

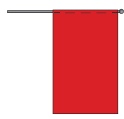

**DEKORATIONS-  
FAHNEN**

Seite 51



**BOOTS- &  
SCHIFFSFLAGGEN**

Seite 52-53

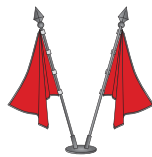

**RAUMSTÄNDER &  
FAHNEN**

Seite 56-57



**TISCHBANNER &  
WIMPEL**

Seite 58



**DROP-  
BANNER**

Seite 59



**KONTUREN-  
BANNER**

Seite 59

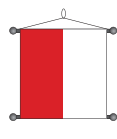

**AUFHÄNGUNGEN  
INNENDEKO**

Seite 60



**DEKO-FRAME**

Seite 62-63



**ROLL-UPS**

Seite 64-65



**myMAGO**

Seite 66



**LICHTBANNER**

Seite 67



**L-BANNER**

Seite 68



**Tischhussen**

Seite 69

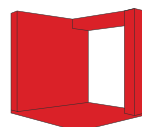

**SPIDER-  
MESSESYSTEM**

Seite 70-71



**MIETFAHNEN**

Seite 72-73



**START-  
NUMMERN**

Seite 74



**ERKENNUNGS-  
WESTEN**

Seite 75



**BOARDERCROSS-  
LEIBCHEN**

Seite 75



**RIESENTORLAUF-  
FLAGGEN**

Seite 76



**SNOWBOARD-  
FLAGGEN**

Seite 77



**START- &  
ZIELBANNER**

Seite 77



**FAHNENMASTEN  
IM ÜBERBLICK**

Seite 80



**BODEN-  
VERANKERUNG**

Seite 81



**ALLE  
FAHNENMASTEN**

Seite 82-97



**ERSATZTEILE &  
ZUBEHÖR**

Seite 100-103

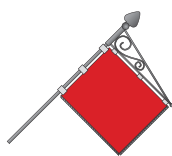

**TRADITION**

Seite 104-105



**ZERTIFIKATE &  
AUSZEICHNUNGEN**

Seite 106-107



**FAHNENGÄRTNER  
MOMENTE**

Seite 108-109



PEFC zertifiziert

Dieses Produkt  
stammt aus  
nachhaltig  
bewirtschafteten  
Wäldern und  
kontrollierten  
Quellen  
[www.pefc.at](http://www.pefc.at)



ClimatePartner.com/5340121011028

## ÜBER FAHNENGÄRTNER

Lieben Kundinnen und Kunden!

Seit nunmehr 80 Jahren steht FAHNENGÄRTNER für Beständigkeit, Qualität und gelebte Tradition im österreichischen Fahnen- und Werbemittelhandwerk.

Was 1945 als kleine Fahnenproduktion begann, ist heute ein vielseitiges Unternehmen mit eigener Fertigung und starkem Handelsnetzwerk – eine Kombination, die uns erlaubt, flexibel, lösungsorientiert und mit überzeugendem Preis-Leistungs-Verhältnis zu agieren.



1958

DIE ERSTEN TAGE EINER 80-JÄHRIGEN ERFOLGSGESCHICHTE.

Unsere Geschichte ist geprägt von **Verlässlichkeit und Innovationsfreude**. Über die Jahrzehnte hinweg haben wir uns stetig weiterentwickelt, ohne dabei unsere Werte aus den Augen zu verlieren. Mit Sorgfalt, technischem Know-how und einem klaren Blick für Kundenbedürfnisse entwickeln wir Produkte, die in Qualität, Haltbarkeit und Funktionalität Maßstäbe setzen. Jede Fahne, jedes Werbemittel und jede individuelle Lösung tragen diese Ansprüche in sich.

Zum 80-jährigen Jubiläum blicken wir mit **Stolz auf unsere Wurzeln** zurück und mit **Zuversicht in die Zukunft**. Denn das, was uns groß gemacht hat, bleibt unser Fundament: Verlässlichkeit, Innovationsgeist und partnerschaftliches Handeln. Wir hören zu, denken mit und begleiten unsere Kunden von der Idee bis zur Umsetzung – mit dem Ziel, Ihre Projekte sichtbar zu machen und nachhaltig zu unterstützen.

Auch ökologische Verantwortung und regionale Verbundenheit gehören zu unserem Selbstverständnis. Durch ressourcenschonende Produktion, den Einsatz erneuerbarer Energie und recycelte Materialien leisten wir unseren Beitrag für eine zukunftsfähige Wirtschaft.

**FAHNENGÄRTNER ist ein modernes, lösungsorientiertes Unternehmen, das mit klarer Vision in die Zukunft geht und stolz auf seine Wurzeln blickt.**



1970



Aktuell

# UNSERE GESCHICHTE - SPITZENQUALITÄT SEIT 1945

## EINE ZEITREISE



› Firmengründung durch Anna und Arnold Gärtner **1945**



**1950-1960**

› Aufbau Druckerei und Färberei  
› Kauf von ersten Maschinen für die Kunststickerei

**1960-1970**

› Herr Gärtner erfindet unsere allseits bekannte „Zimmer frei Fahne“



**1976**

› Kommerzialrat Ing. Volker Heerdegen übernimmt als Gesellschafter die Geschäftsführung



**1978**

› Staatlich ausgezeichnetes Unternehmen  
› Inbetriebnahme der ersten industriellen Fahnen-Siebdruckmaschine Europas



**1994**

› Staatlich ausgezeichneter Ausbildungsbetrieb



**1990-2000**

› Phase technischer Innovationen  
› Bau von Produktionshallen (ca. 3500 m<sup>2</sup>)  
› kontinuierlicher Dämpfer, Druckmaschinen KP 27, KP 44  
› digitale Revolution in der Grafikabteilung



**1997**

› Einstieg in den digitalen Fahrendruck – Elektrostattendrucker von „XEROX“  
› Inbetriebnahme der Druckmaschine KP 52



**2005-2007**

› Ing. Gerald Heerdegen übernimmt die Geschäftsführung  
› Erweiterung des Digitaldrucks mit der ColorBooster  
› Gründung des Gesundheitsprogrammes „XUNDI“, des Kindergartens „Pffiferlingplatzl“ und der Lehrlingsakademie



© Johannes Felch

**2012**

› Mitentwicklung und Anschaffung der einzigartigen Digitaldruckmaschine ColorBooster DS



**2016**

› 1. Platz Salzburger Wirtschaftspreis für „Verantwortungsvolles Unternehmertum“



**2015-2020**

› Optimierung in der Produktion: Energiemonitoring, Fotovoltaikanlage und Wärmerückgewinnung

**2019**

› Gemeinwohlbilanziertes Unternehmen



Bilanzierendes Unternehmen mit externem Audit

**2020**

› 75 Jahre FAHNENGÄRTNER  
› Gewinner Nachhaltigkeitspreis: TRIGOS



© Trigos

**2022**

› Auszeichnung Unternehmen des Jahres (Fachverband TBSL)



© Fachverband TBSL

**2023**

› 360°/GOOD ECONOMY AWARD im Bereich Mitarbeitende



**2025**

› 80 Jahre FAHNENGÄRTNER

## IN DEN BESTEN HÄNDEN



### KOMPETENTE UND HERZLICHE BERATUNG

Abgestimmt auf Einsatzort und Einsatzzweck finden wir für Sie das optimal geeignete Produkt sowie die dazu passende Stoffqualität für Ihr Vorhaben. Wir begleiten Sie mit unserer Expertise vom ersten Kontakt bis nach der Fertigstellung Ihres Auftrages. Das machen wir mit Freude und Engagement.



### MENSCHEN- UND WERTEORIENTIERTES UNTERNEHMEN

Wer sich wohlfühlt, gibt gerne sein Bestes! Deshalb steht ein wertschätzendes Miteinander bei uns an erster Stelle. Auch der Betriebskindergarten „Pfifferlingplatzl“ und das Gesundheitsprogramm XUNDI sind Teil unserer familienfreundlichen und gesundheitsbewussten Unternehmensphilosophie.



### NACHHALTIGES UND UMWELTBEWUSSTES HANDELN

Unsere Umwelt liegt uns am Herzen. Wasserbasierte und lösungsmittelfreie Drucke, Fernwärme, recycelbare Materialien und wiederverwertbare Verpackungen sind unser Beitrag für eine bessere Ökobilanz zum Wohle der Umwelt.



### EINZIGARTIGE QUALITÄT - MADE IN AUSTRIA

Sie erhalten herausragende Qualitätsprodukte zu einem hervorragenden Preis-Leistungs-Verhältnis. Die Verbindung aus hochwertiger Stoffqualität, modernsten Druckmaschinen und einer erstklassigen Verarbeitung zeichnet unsere Produkte aus. Wir produzieren vorwiegend in unserem eigenen Werk in Mittersill, womit wir bewusst auf österreichische Wertschöpfung setzen.



KOMPETENT UND HERZLICH



MENSCHEN- UND WERTEORIENTIERT



NACHHALTIG UND UMWELTBEWUSST



MADE IN AUSTRIA

© Oleh - stock.adobe.com

## DIE LEBENDIGE FAHNENGÄRTNER-VISION

Herzlich, kompetent und zuverlässig unterstützen wir unsere Kunden darin, bestmöglich mit Fahnen und Werbeprodukten auf sich aufmerksam zu machen und ihre Botschaft in die Welt zu tragen.

Unsere Unternehmenskultur ist von der Liebe zu Menschen und einem wertschätzenden Miteinander geprägt. Durch Talenterorientierung und Freiraum für persönliche und fachliche Entwicklung fördern wir die Freude und Begeisterung an der Arbeit.

Mit Eigeninitiative, Flexibilität und Verantwortung stellen wir uns den alltäglichen Herausforderungen ebenso wie denen des globalen Wandels.

Unsere gesellschaftliche Verantwortung leben wir gemeinwohlorientiert, indem wir vorrangig durch österreichische Wertschöpfung nachhaltige Qualitätsprodukte entwickeln, herstellen und verkaufen.

Wir zeigen Flagge für sozial und ökologisch ausgerichtetes unternehmerisches Handeln im Sinne der nächsten Generationen.

*Eine Fahne im Wind ist immer in Bewegung  
und hat eine belebende Wirkung.*



# WIR LEBEN VERANTWORTUNG - GEMEINWOHLBILANZ

Gelebte Werte wie soziales Engagement, nachhaltiges und umweltbewusstes Handeln sowie familienfreundliche, gesundheitsbewusste, wertschätzende und talentorientierte Mitarbeiterführung sind zentrale Bestandteile unserer Firmenphilosophie: „WIR LEBEN VERANTWORTUNG.“

Seit Jahrzehnten setzen wir Maßnahmen im Bereich Nachhaltigkeit um. Um diese sichtbar zu machen, haben wir uns 2019 dazu entschlossen, uns im Rahmen der Gemeinwohlökonomie auditieren zu lassen und dieses Ergebnis im Anschluss mit den 17 Sustainable Development Goals (SDGs), den UN-Nachhaltigkeitszielen, zu verknüpfen.

Dank der erfolgreichen Auditierung im Herbst 2019 können wir nun bei der ersten Bilanz schon belegen, dass es bei uns um mehr geht.

2022 konnten wir unseren Erfolg bestätigen und sogar verbessern, von 450 auf **453 Punkte**.

Die Punktespanne reicht von **minus 3600 bis plus 1000 Punkten**.

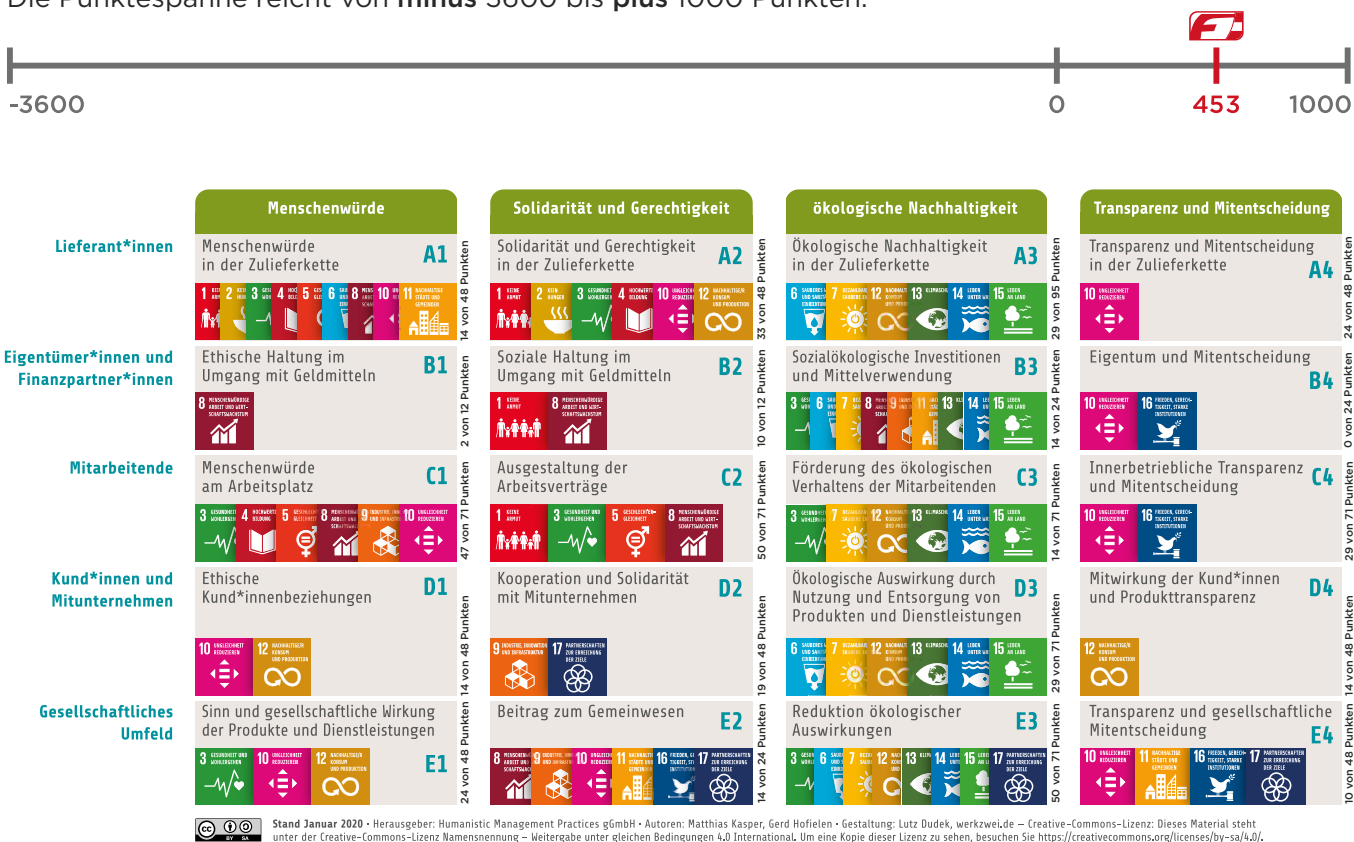

## SDGs - DIE 17 NACHHALTIGKEITSZIELE DER VEREINTEN NATIONEN

Die Verabschiedung der SDGs stellt für die gesamte Weltgemeinschaft einen Schritt nach vorne dar, indem das Ziel einer globalen, nachhaltigen Entwicklung wieder stärker in den Fokus der politischen Agenda gerückt wird.



## GELEBTE VERANTWORTUNG AUF ALLEN EBENEN

### ÖKONOMISCHE VERANTWORTUNG - FÜR UNSERE KUNDEN

Um ökonomisch verantwortungsvoll und zukunftsfähig zu bleiben, setzen wir auf absolute Kundenbegeisterung und -loyalität. Uns kann es nur gut gehen, wenn es unseren Kunden gut geht. Deshalb legen wir besonderen Wert auf eine verantwortungsvolle und partnerschaftliche Zusammenarbeit mit unseren Kunden.



#### BERATUNG

- › individuelle Lösungsfindung nach tatsächlichen Bedürfnissen
- › herzlich und kompetent
- › Tipps und Regeln für die optimale Beflagung

#### SERVICE

- › reparieren statt wegwerfen
- › Druckbilder wechseln, Handelsware wiederverwenden
- › POWERWASH – Waschservice für Fahnen
- › Vorlagen zur Entwurfserstellung
- › Handschlagqualität

#### QUALITÄT

- › hochwertige Stoffe
- › modernste Druckmaschinen
- › hohe Farbbrillanz
- › erstklassige Verarbeitung
- › „Qualität spart Geld, Ressourcen und schont die Umwelt.“



„Als Unternehmer und Vater zweier Töchter ist es meine Überzeugung, im Sinne der Enkeltauglichkeit so nachhaltig wie möglich zu agieren. Ich sehe dies als eine unternehmerische Verantwortung gegenüber der Gesellschaft. Als Inhaber und Geschäftsführer von FAHNEN-GÄRTNER bekenne ich mich dazu auf wirtschaftlicher, ökologischer und sozialer Ebene!“

**ING. GERALD HEERDEGEN, CEO**

## GELEBTE VERANTWORTUNG AUF ALLEN EBENEN

### SOZIALE VERANTWORTUNG

Eine ausgewogene Work-Life-Balance, das Gesundheitsprogramm XUNDI, die Unterstützung von Familien, Weiterbildungsmöglichkeiten für Mitarbeiter und soziales Engagement belegen, dass der Mensch bei uns wahrhaftig im Mittelpunkt steht – und das in allen Lebenslagen.



#### MITARBEITER & GESUNDHEIT

- › Teilnahme an Fortbildungen, Kursen, Fachmessen, Workshops
- › Förderung Work-Life-Balance durch Gleitzeitmodelle
- › XUNDI – Gesundheitsprogramm mit Betriebsküche, Koch- und Bewegungskursen, täglich frischem Obst, Gesundheitstipps, Wandertagen, Massageliegen für die Pause und vielem mehr
- › ausgezeichnetes Raumklima durch Symbio-Harmonizer-Technologie
- › Lehrlingsakademie inkl. Prämien für herausragende Leistungen

#### FAMILIE

- › Kooperation mit dem Kindergarten Pfifferlingplatz!
- › flexible Arbeitszeiten, freies Teilzeitschema
- › flexibler Wiedereintritt während und nach Karenz
- › Firmenausflüge mit Familien

#### SOZIALES ENGAGEMENT

- › Unterstützung Firmenpatenkind
- › Unterstützung regionaler Vereine und Organisationen
- › Radeln und Bewegen für den guten Zweck
- › Unterstützung sozialer Veranstaltungen



„Unsere Mitarbeiter und deren Gesundheit liegen uns sehr am Herzen. Wir achten sehr darauf, dass ein angenehmes Betriebsklima besteht, dass ein wertschätzendes Miteinander gelebt wird und dass sich unsere Mitarbeiter bei uns wohlfühlen. Flexible, familienfreundliche Arbeitszeiten, gesundes Essen in der Betriebsküche, Betriebskindergarten und der talentorientierte Einsatz in den verschiedensten Bereichen sind nur einige Beispiele für unsere soziale Verantwortung.“

**HEIDE DEUTSCH, PERSONALLEITUNG**

## GELEBTE VERANTWORTUNG AUF ALLEN EBENEN

### ÖKOLOGISCHE VERANTWORTUNG

Fortlaufende Investitionen in nachhaltige, strategische Entscheidungen, die die Produkte, die Produktion selbst und die Umwelt betreffen, unterstreichen unseren außergewöhnlichen Weg.



#### PRODUKTION

- › 1500 m<sup>2</sup> Fotovoltaikanlage
- › Industrie 4.0
- › Wärmerückgewinnung
- › Dispersions- und Latex-Druck (keine Lösungsmittelfarbstoffe)

#### PRODUKTE

- › CO<sub>2</sub>-Bilanz POWERFLAG-RC
- › hochwertige, langlebige Produkte
- › Fahnen-Teststationen
- › Stoffe aus Recyclinggarn (RC)
- › recycelbares Zubehör

#### UMWELT

- › E-Autos
- › Bienenwiese
- › umweltfreundliches Verpackungsmaterial
- › Salzburg-2050-Partner
- › Fernwärme
- › Mitglied Gemeinwohlökonomie und respACT



**ColorBooster DS**

**MADE IN MITTERSILL/OBERPINZGAU/SALZBURG**



# DIGITAL DIREKTDRUCK

- › die STANDARDFLAG und DYNAMICFLAG werden auf der ColorBooster XL gedruckt
- › die POWERFLAG-RC wird auf der ColorBooster DS gedruckt
- › für Einzelstücke sowie für höhere Stückzahlen im Innen- und Außenbereich



# SUBLIMATIONS DRUCK

- › für Einzelstücke und kleinere Stückzahlen im Innen- und Außenbereich
- › sehr hohe Auflösung und scharfe Konturen
- › geeignet für kurzfristige Druckprojekte

## FAHNENQUALITÄTEN

### 3 QUALITÄTEN FÜR 3 UNTERSCHIEDLICHE ANSPRÜCHE

Die Fahnenqualität ist weit mehr als nur die Stoffqualität. Stoffart sowie Gewicht alleine sind noch nicht ausschlaggebend für die gesamte Fahnenqualität.

**Vielmehr zählen Farbbrillanz, Durchdruck sowie Haltbarkeit.** Diese zentralen Kriterien ergeben sich aus dem perfekten Zusammenspiel von Stoffqualität, hochwertigen Farben, hervorragender Drucktechnik und sorgfältiger Verarbeitung. Dies ist der Grund, warum wir uns für **drei verschiedene Fahnenqualitäten** mit folgenden Markennamen entschieden haben: die **STANDARDFLAG**, die **DYNAMICFLAG** und die wohl beste Fahne der Welt – die **POWERFLAG-RC**.

Unsere drei Qualitäten werden mit wasserbasierten Farben lösungsmittelfrei gedruckt. Dadurch sind sie umweltfreundlich und geruchsneutral. Alle drei Fahnenqualitäten sind auch als Plus-Variante mit abgerundetem Eck erhältlich (weitere Informationen auf Seite 22)!

Gerne beraten wir Sie, welche Fahnenqualität für Ihr Vorhaben und Ihre Ansprüche am besten passt.

## POWERFLAG-RC

Die **POWERFLAG-RC** bietet die **exklusive Premiumqualität von FAHNENGÄRTNER**. Sie ist die mit Abstand beste Wahl für die Außenbeflaggung und beeindruckt mit einer noch nie dagewesenen Widerstandsfähigkeit gegen Umwelteinflüsse. Auch nach mehr als einem Jahr sind die Fahnen auf unserem Testgelände am Pass Thurn in 1275 Metern Höhe wie neu!

Die Digitaldruckmaschine ColorBooster DS ermöglicht es, dass die **POWERFLAG-RC** auch als Einzelstück oder in kleineren Stückzahlen einen 100%igen Durchdruck erreicht.

Die **POWERFLAG-RC** besteht aus **100 % Recycling-Material**, wodurch wir diese Fahnenqualität auf das nächste Level heben konnten. Die **POWERFLAG-RC** vereint Eleganz, Komfort und Umweltbewusstsein mit einem unschlagbaren Preis-Leistungs-Verhältnis. Das Flächengewicht beträgt 155 g/m<sup>2</sup>. Sie profitieren von einer nachhaltigen Fahne für längere Haltbarkeit.

**RC-MATERIAL**

100% RECYCLING-POLYESTER

- › höchste Farbbrillanz
- › 100%iger Durchdruck
- › **aus 100 % Recycling-Polyester**
- › extrem witterungsbeständig
- › bisher unerreichte Licht- und Wetterechtheit
- › mindestens 100 % längere Haltbarkeit als die STANDARDFLAG

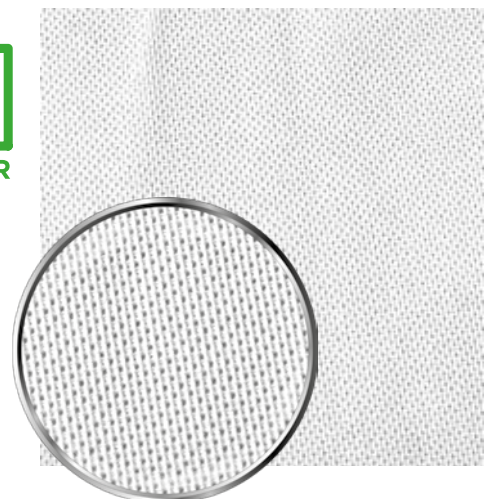

## FAHNENQUALITÄTEN

### DYNAMICFLAG

Die DYNAMICFLAG ist unsere Einstiegsqualität für den Dauereinsatz im Außenbereich. Durch ihr symmetrisch angeordnetes Lochsystem ist sie besonders luftdurchlässig und dehnbar. Dank der ovalen Öffnungen und geschnittenen Auswehkanten wirkt sie futuristisch und dynamisch. Zudem hat die DYNAMICFLAG eine deutlich längere Haltbarkeit als die STANDARDFLAG. Das Flächengewicht beträgt 120 g/m<sup>2</sup>.

- › witterungsbeständig
- › technisch bestmöglicher Durchdruck
- › hohe Farbbrillanz und Lichteinheit
- › mindestens 50 % längere Haltbarkeit als die STANDARDFLAG

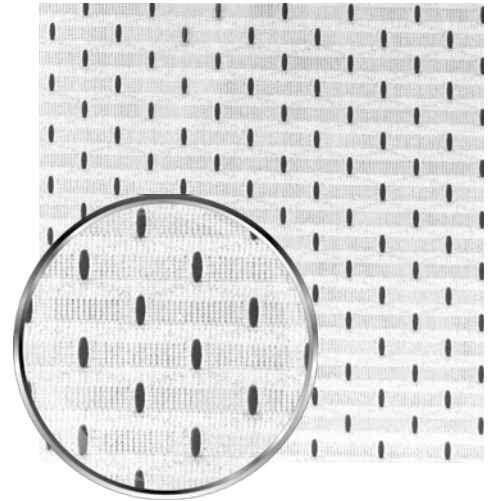

### STANDARDFLAG

Unsere STANDARDFLAG empfehlen wir Ihnen für den Innenbereich und für den kürzeren Einsatz im Außenbereich.

Wenn Ihre Fahne länger im Einsatz sein soll oder besonderen Wetterverhältnissen ausgesetzt ist, empfehlen wir die POWERFLAG-RC oder DYNAMICFLAG. Selbstverständlich haben Sie auch bei der STANDARDFLAG die FAHNENGÄRTNER-Vorteile in puncto Farben, Drucktechnik und Verarbeitung. Das Flächengewicht beträgt 110 g/m<sup>2</sup>.

- › für den Innen- und Außenbereich
- › technisch bestmöglicher Durchdruck
- › hohe Farbbrillanz
- › günstiger Preis

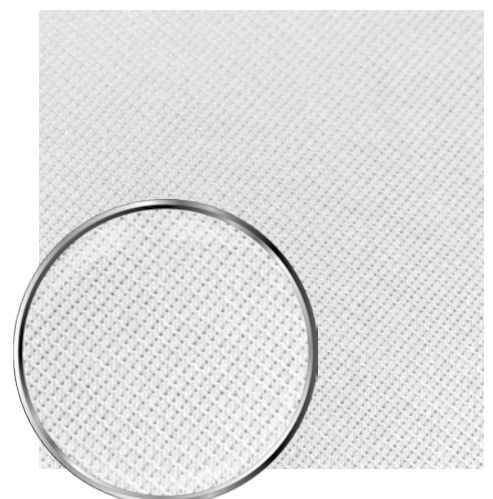

# DER UMWELT ZULIEBE



## RECYCLING-STOFFE



© romolo tavanii | stock.adobe.com

Wir arbeiten stetig daran, unsere Produkte aus möglichst umweltfreundlichen Materialien herzustellen. Die Verwendung von synthetisch erzeugten Polyesterstoffen aus recycelten PET ist derzeit für die Fahnenherstellung der umweltfreundliche Standard. Wir wollen mehr und arbeiten bereits an einem noch besseren Einsatz von bestehenden Ressourcen.

# RC-MATERIAL

## 100% RECYCLING-POLYESTER

VIELE UNSERER PRODUKTE WERDEN AUS 100 % RECYCELTEN STOFFEN - UM GENAU ZU SEIN AUS WIEDERVERWENDETEN PET-FLASCHEN - PRODUZIERT. DAMIT SIE DIESE AUF DEN ERSTEN BLICK ERKENNEN, FINDEN SIE BEIM JEWEILIGEN PRODUKT UNSEREN RC-STEMPEL.

### WARUM RECYCLING-STOFFE?

- › Einsparung von Energie
- › Rückgewinnung von Rohstoffen
- › Reduktion Ausstoß von Treibhausgasen (CO<sub>2</sub>)



© TRIGOS

„Es geht darum, dass die gesamte Wertschöpfungskette mehr und mehr ökologisch und nachhaltig aufgebaut wird. Ein wichtiger nächster Punkt dahingehend ist für uns die schrittweise Umstellung auf Recycling-Stoffe. Rohstoffe und der Vorrat an Erdöl auf unserem Planeten werden immer knapper. Somit ist es essenziell, so viel an Rohstoffen wie möglich zurückzugewinnen und wieder in den Produktionskreislauf einzugliedern. Wir erkennen auch, dass die Nachfrage steigt und wieder mehr Wert auf nachhaltige, regional produzierte Produkte gelegt wird. Produktvorteile wie längere Haltbarkeit, bessere Lichtechtheit in Verbindung mit reduziertem Energieeinsatz in der Produktion und Reduktion des Abfallaufkommens rücken immer mehr in den Fokus.“

ING. GERALD HEERDEGEN, CEO

## UNSERE TESTSTATIONEN



Wir von FAHNENGÄRTNER verlassen uns nicht nur auf Ergebnisse diverser Labors oder Herstellerangaben. Alle unsere Aussagen über Haltbarkeit und Echtheiten unserer Fahnen und Flaggen basieren auf empirischen Beobachtungen, die wir seit nunmehr über 20 Jahren an unseren mittlerweile insgesamt vier Teststationen machen.

Unter anderem betreiben wir eine Teststation am Pass Thurn zwischen Mittersill und Kitzbühel auf 1275 Metern Seehöhe. Hier messen wir ständig die Windgeschwindigkeit sowie die Sonneneinstrahlung und bringen die ermittelten Werte in direkten Zusammenhang mit den zu testenden Farbstoffen, Fahnenqualitäten und Fahnenkonfektionen. Inzwischen existieren über 130 empirische Testberichte in Bezug auf Echtheiten.

Daraus resultiert das Haltbarkeitsdiagramm für unsere Fahnenqualitäten sowie Echtheitswerte für Farbstoffe aus den verschiedenen Produktionsarten. Diese Erkenntnisse geben wir Ihnen mit unserer Expertise weiter und finden für Sie, je nach Anwendung, das optimale Produkt.



## HALTBARKEITSDIAGRAMM

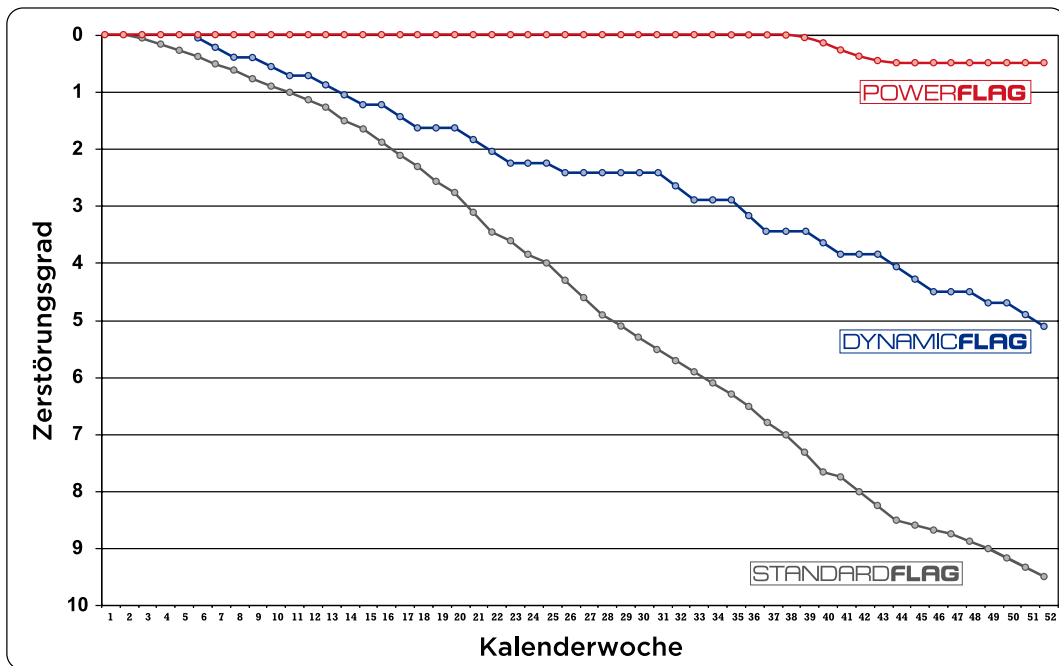

Basis für diese Ergebnisse sind eine Ø-Windgeschwindigkeit von 19 km/h über das gesamte Kalenderjahr und das Einholen der Fahnen ab Windstärke 7 (ca. 60 km/h).

## ZERSTÖRUNGSGRADE IM ÜBERBLICK



**GRAD 1**  
Nähfaden beginnt sich ein wenig zu lösen.



**GRAD 2**  
Naht beginnt auf einer Länge von 1-2 cm einzureißen.



**GRAD 3**  
Der Schaden an der Naht vergrößert sich auf eine Länge von 3-5 cm.



**GRAD 4**  
Es treten erste kleine Schäden am Fahnenblatt selbst auf.



**GRAD 5**  
Der Stoff selbst reißt immer mehr ein; Kettstichnähte sind beinahe über die gesamte Unterkante offen.



**GRAD 6**  
Auch die Außenkante zeigt erste größere Zerstörung (Naht und Stoff).

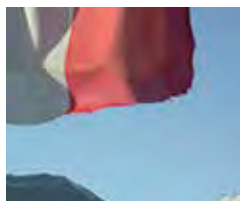

**GRAD 7**  
Das rechte untere Eck beginnt sich deutlich abzurunden.



**GRAD 8**  
Der Stoff beginnt in Streifen zu reißen, oder „trägt sich“ mehr und mehr ab.



**GRAD 9**  
Es sind schon mehr als 10 % der Warenbreite am Eck weggerissen.



**GRAD 10**  
Die Fahne ist stark zerstört.

## DAS FAHNEN-PLUS MIT DEM RUNDEN ECK

*Das wirkungsvolle Upgrade für Ihre Fahne!*  
ERHÖHT DIE HALTBARKEIT UM 25 %



© Andreas Gerlach - stockadobe.com

### FORMSCHÖN UND NOCH LÄNGERE HALTBARKEIT

Welche Fahne hält noch länger als eine POWERFLAG-RC? Eine POWERFLAG-RC PLUS!

Das untere „Ausweheck“ ist die anfälligste Stelle einer Fahne. Dank der Plus-Variante mit dem abgerundeten Eck ist dies nicht mehr der Fall.

Sie erhalten die Plus-Variante für alle drei Fahnenqualitäten.

## POWERWASH UND POWERREPAIR

Mit der Zeit verschmutzten Fahnen, Farben werden stumpf und weiße Flächen vergrauen. Zudem können kleinere Beschädigungen (meist an den Ecken) durch die Belastung im Wind entstehen. Damit Ihre Fahne länger hält und einen guten ersten Eindruck vermittelt, haben wir für Sie die Services **POWERWASH** und **POWERREPAIR** eingeführt. Sie können Ihre Fahnen von uns professionell waschen und kleinere Beschädigungen für eine längere Haltbarkeit reparieren lassen.

### POWERWASH

- › ökologisch völlig unbedenklich
- › spezielle Waschrezeptur entfernt auch starke Verunreinigungen
- › abgestumpfte Farben erscheinen wieder lebendiger
- › weiße Flächen werden vom Grauschleier befreit



vorher



nachher

### POWERREPAIR

- › kleine Schäden reparieren und so großen Schäden vorbeugen
- › deutliche Verlängerung der Haltbarkeit der Fahne
- › Vorbeugung kompletter Risse



vorher



nachher

*Saubere und strahlende Fahnen  
sind ein positiver Erstkontakt!*

## UNSERE KUNDEN IN SZENE GESETZT

Wir konnten in den letzten Jahren viele schöne Projekte gemeinsam mit unseren Kunden umsetzen und sie dabei unterstützen, sich optimal zu präsentieren.

### HIER ZWEI BEISPIELE

Mit der Wahl des richtigen Fahnenmastes und einer guten Positionierung können Sie Ihren Standort optimal in Szene setzen.



vorher



nachher

Der Eingangsbereich sagt sehr viel über ein Unternehmen aus. Nutzen Sie diesen für sich und gestalten Sie ihn so, dass schon beim Betreten ein positives Gefühl vermittelt wird.



vorher



nachher

**Wir danken den Firmen Palfinger und Condair für ihr Vertrauen!**

Möchten auch Sie gerne Ihren Außen- oder Innenbereich ansprechend gestalten oder planen Sie gerade Ihren nächsten Messeauftritt? Dann melden Sie sich bei uns - wir beraten Sie gerne!

## FAHNENARTEN IM ÜBERBLICK



### KNATTERFAHNEN

bewähren sich speziell in windreicher Umgebung. Sie sind mit und ohne Saum (für Auslegearm) erhältlich.



### BANNERFAHNEN

sind besonders für windstille Gegenden hervorragend geeignet.



### HISSFLAGGEN

benötigen stets Wind, um dynamisch auswehen zu können, und sind daher für windreiche Orte besonders gut geeignet.



Circa 2/3 des Fahnenmastes sollten mit der Fahne bedeckt sein.

Bei Hissflaggen entspricht 1/3 der Masthöhe der Breite der Flagge.



### HAUS- ODER SCHRÄGFAHNEN

eignen sich ausgezeichnet zur direkten Beflagung am Gebäude.

## KNATTERFAHNEN

Als Knatterfahnen bezeichnen wir hochformatige Werbefahnen, die seitlich am Fahnenmast befestigt werden. Sie bewähren sich sowohl in windarmen Gegenden (Fahnenmast mit Ausleger) als auch in windreichen Umgebungen (Fahnenmast ohne Ausleger) und sind eine sehr wirkungsvolle und attraktive Fahnenart.

Bei Fahnenmasten ohne Auslegearm wehen Fahnen bereits bei leichtem Wind auf, mit Auslegearm ist das Druckbild auch bei Windstille gut sichtbar.

**Standardgrößen:** 80 x 200 cm | 100 x 300 cm  
100 x 400 cm | 120 x 500 cm



- › für alle Bedingungen geeignet
- › Blickfang durch dynamische Bewegung im Wind
- › moderner Fahnentyp mit hervorragender Werbewirkung (vor allem mit Ausleger)

### ZUBEHÖR



#### UMREIFUNGSBÄNDER

zur Befestigung der Fahne am Mast



#### FLAGGENGEWICHT

zur Beschwerung an der Unterseite der Fahne eingehängt

## BANNERFAHNEN

Bannerfahnen sind besonders für windstille Gegenden hervorragend geeignet, da das Druckbild immer gut sichtbar ist. Sie sind im Außen- und Innenbereich einsetzbar und vor allem für Nationen- und Gemeindefahnen eine beliebte Fahnenart. Aufgrund der Segelwirkung bei diesem Fahnentyp muss der Fahnenmast zusätzlich verstärkt sein.

**Standardgrößen:** 80 x 200 cm | 100 x 300 cm  
100 x 400 cm | 120 x 500 cm



› für windstille Gegenden geeignet  
› Druckbild immer gut sichtbar

› für Außen- und Innenbeflaggung  
› traditioneller Fahnentyp

### ZUBEHÖR



#### RINGBANDSICHERUNG

zusätzlicher Halt durch Ringband auf der Rückseite der Fahne



#### QUERSTANGE FÜR OBEN BZW. UNTEN

bestehend aus Holzstange mit weißen oder schwarzen Abschlusscheiben; Triangel aus Polyesterleine und Metallkarabiner

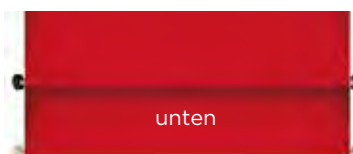

## HISSFLAGGEN

### Die Fahnenvariante im Querformat!

Gefertigt aus einer leichten Stoffqualität, wehen Hissflaggen selbst bei leichtem Wind auf und beleben so ihre Umgebung.

**Standardgrößen:** 120 x 80 cm | 150 x 100 cm  
180 x 120 cm | 225 x 150 cm  
300 x 200 cm



- › geeignet für windreiche Gegenden
- › attraktive Alternative zur Knatterfahne
- › wirken besonders dynamisch

### KONFEKTION



#### STANDARD

aufgenähtes Hissflaggenband und Karabiner

## TRAGEFAHNEN



### Sie möchten, dass Ihr Verein oder Ihre Gruppe ideal zur Geltung kommt?

Das geht ganz einfach mit unseren Tragefahnen inklusive passender Holz- oder Aluminiumstange. Traditionell eingesetzt für Vereine, als Nationen-, Bundesländer- und Gemeindefahnen oder auch als Werbefahne beziehungsweise Fan-Flagge, zeichnen Tragefahnen jede Veranstaltung aus.

**Standardgrößen:** 120 x 80 cm | 150 x 100 cm | 180 x 120 cm  
225 x 150 cm | 300 x 200 cm

- › geringes Gewicht durch eine leichte Stoffqualität
- › vielseitig einsetzbar

## ZUBEHÖR



### ESCHENSTANGE

**Länge:** 250 cm, 28 mm Ø

lackiert; inkl. Abschlussknauf in Rot, Weiß oder Natur

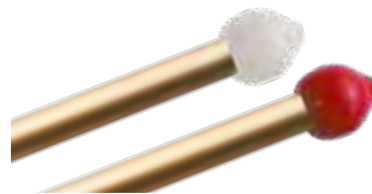

### ALUMINIUMSTANGE

**Längen:** 120 cm, 20 mm Ø  
150 cm, 20 mm Ø

goldeloxiert; inkl. Klips und Abschlussknauf in Rot oder Weiß



„Natürlich gibt es neben FAHNENGÄRTNER auch andere Fahnenlieferanten. Im Oktober 2013 durfte ich allerdings alleine eine Werksführung samt Verköstigung genießen und dabei euren Chef persönlich kennenlernen – unübertroffen. Die Komposition aus der Firmenlage mitten in den Bergen, euer lieber Dialekt, die mir sehr entgegenkommende Mentalität, das spitzenmäßige Know-how und natürlich auch die tolle Qualität veranlassen mich, immer wieder bei euch aufzuschlagen. Bei euch als Favorit im Fahnen- und Flagengeschäft fühle ich mich sehr gut aufgehoben und hoffe, beim nächsten Bedarf wieder anklopfen zu dürfen.“

Gerald Heldmann



## HAUS- UND SCHRÄGFAHNEN

Haus- und Schrägfahnen werden häufig eingesetzt, wenn es keine Möglichkeit für einen Mast gibt.

Sie werden direkt an Gebäuden angebracht und am unteren Ende mit einer Fangleine fixiert.

**Standardgrößen:** 80 x 200 cm | 100 x 300 cm  
100 x 400 cm | 120 x 500 cm

- › kein Fahnenmast notwendig
- › das Druckbild ist immer gut sichtbar
- › für die direkte Beflaggung von Gebäuden
- › ideal für kurzfristige Beflaggung bei Festen, Staatsfeiertag, Nationalfeiertag usw.

Haus- und Schrägfahnen werden immer von außen zur Hauswand hin oder von oben nach unten gelesen.



### ACHTUNG!

Bundesländerfahnen sind von links oben nach rechts unten abgeschrägt!



„Bin wunschlos zufrieden. :)  
Unkompliziert, freundlich, schnell.  
Einfach top!“

David Lehner, NEOS Rathausklub



„Bei Fahnergärtner bekommen wir alles, was wir brauchen, in kürzester Zeit und perfekter Qualität, egal ob es eine Angebotsanfrage, eine Nachbestellung, eine Reparatur oder ein Verwöhnprogramm unserer Fahnen mittels Powerwash ist. Sehr kompetentes Personal, ich hatte schon über die Jahre mit verschiedenen Mitarbeiterinnen zu tun.“

Amt der Stadt Bludenz



## HAUS- UND SCHRÄGFAHNEN



### KONFEKTION



#### GURTE UND FANGLEINE

unten starkes Gurtband; hausseitig Öse mit Fangleine zur Befestigung am Haus, vermeidet starkes Verwehen

### ZUBEHÖR



#### ALUMINIUMSTANGE

mit oder ohne Holzkern; gold oder silber, 35 mm Ø, 2 Ringschrauben; inkl. Abschlusszwiebel in Rot, Weiß oder Silber.

**Längen:** 175 cm | 250 cm | 300 cm

#### WANDHALTERUNG UNIVERSAL

Niro, für Stangen mit 35 mm Ø



#### Bild 1

senkrecht montiert für 45° und 90° Fahnensträge



#### Bild 2

waagrecht montiert für 180° Fahnenrichtung (-90° bis +90°)



„Wenn alles richtig gemacht wird, soll man nichts anders machen. Das würde ich mir bei einigen meiner Lieferanten auch wünschen, freundliche und kompetente Beratung, spitzen Qualität und noch dazu die kurze Lieferzeit, die auch eingehalten wurde. Euch kann man mit gutem Gewissen weiterempfehlen.“

Karl Egger



## FAHNENHALTERUNG ORBIT

Nie mehr die Flagge an der Stange ausdrehen. Die Fahnenhalterung Orbit dreht Ihre Flagge immer aus. Durch das **Kugellager in der Fahnenstange** dreht sich die Stange mit und es kommt zu keiner Einwicklung der Flagge an der Stange mehr.

Sollten die Windverhältnisse dennoch Ihre Fahne überwerfen, ist ein **automatisches Ausdrehen** garantiert. Dafür sorgt der **optimierte Schwerpunkt**.

- › für direkte Beflaggung an Gebäuden
- › stabile Wandhalterung
- › verschiedene Stangenlängen verfügbar
- › in Weiß oder Grau erhältlich
- › Flaggenaufhängungen direkt an der Stange
- › optimiert für eine Hissflagge 150 x 100 cm
- › eingebautes Kugellager für Rotation
- › Erweiterung: Rotationsstopp (fix verbaut)



## FAHNENHALTERUNG ORBIT

### STANGENHALTER



**ANSICHT VON  
DER SEITE**



**ANSICHT VON  
VORNE**

- stabile Konstruktion
- Winkel 50°
- Fixierungsschraube für Stange
- Maße Platte: 33 x 15 cm, Tiefe 24 cm
- Farben: Weiß oder Grau
- Durchmesser: 41 mm für Stange
- Gewicht: 1,8 kg

### ALUMINIUMSTANGE FÜR WANDHALTERUNG 360°



- eingebautes Kugellager
- eingebauter Rotationsstopp (für Transport)
- stabile Flaggenbefestigung

**verfügbare Längen:** 250 cm | 300 cm  
**Farbe:** Weiß oder Grau  
**Gewicht ohne Flagge:** 2,3 kg bei 250 cm  
 2,5 kg bei 300 cm  
**Durchmesser:** 40 mm



**DREHVERRIEGELUNG  
NICHT AKTIV**



**DREHVERRIEGELUNG  
AKTIV**



**FLAGGENBEFESTIGUNG**

# FAHNENGÄRTNER – *Ihr Spezialist für Fahnen aller Art!*

- › Organisations- und Sonderfahnen
- › Nationenfahnen
- › individuelle Werbefahnen
- › österreichische Bundesländer- und Gemeindefahnen

# NATIONENFAHNEN

Wir liefern Fahnen aller Nationen – über 50 Nationenfahnen sind immer für Sie auf Lager.



## EU-FAHNEN



### Sie wollen Menschen aus vielen Nationen willkommen heißen?

Unsere EU-Fahnen bieten Ihnen viele Möglichkeiten. Es gibt EU-Fahnen mit rot-weiß-rottem Wischer oder verschiedenen Nationen, Sie können Ihr Logo integrieren, Ihre Landesfahne besonders hervorheben oder auf die klassische EU-Fahne zurückgreifen.



0028

0103

0043

0048

0049

0039

0042

## BUNDESLÄNDERFAHNEN



Fahnen setzen Zeichen, signalisieren Verbundenheit und transportieren Inhalte und Emotionen. Bundesländerfahnen schaffen ein Gefühl der Einigkeit und Zugehörigkeit.

### BUNDESLÄNDERFAHNEN SIND VIELSEITIG EINSETZBAR

- › perfekte Ergänzung zu individuell bedruckten Fahnen (z. B. vor Firmengebäuden)
- › hervorragend zum Hissen an Feiertagen
- › vor öffentlichen Institutionen neben der Gemeindefahne nicht wegzudenken

### BUNDESLÄNDERFAHNEN



## GEMEINDEFAHNEN



Wir haben den Großteil der österreichischen Gemeindewappen archiviert – das macht die Bestellung Ihrer Gemeindefahne besonders einfach!

- › Gemeindefahnen schaffen Vertrauen
- › schöne, strahlende Fahnen runden das Ortsbild ab
- › Fahnen sorgen für mehr Sichtbarkeit Ihrer öffentlichen Einrichtungen



**ACHTUNG!** Als Privatkunde bzw. Firma benötigen wir eine schriftliche Bestätigung der Gemeinde, dass Sie befugt sind, die Gemeindefahne zu bestellen!

## ORGANISATIONS- UND SONDERFAHNEN



### ORGANISATIONSFAHNEN



Bergrettung



Evangelische Kirche

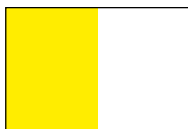

Katholische Kirche



Alpenverein

Kameradschafts-  
bund

Rotes Kreuz

Feuerwehr  
Korpsabzeichen

Wasserrettung



### SONDERFAHNEN

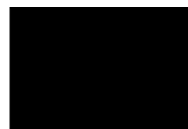

Trauerfahne



Camping



Information



Kassa



Parkplatz



WC



Dachlawine



Achtung Kinder



Diese Motive liefern wir Ihnen in den meisten Fahnen- und Transparentarten. Einfach auf unsere Homepage im Shop stöbern oder direkt anfragen.

## TRAVEL-FLAG

Zeigen Sie Ihre Identität auf Reisen mit einer Travel-Flag oder nutzen Sie das praktische Format als Fan-Flagge. Sie können Ihr Wunschmotiv problemlos drucken lassen. Die praktischen Schlaufen am Ende der Fahne können sehr vielseitig verwendet werden. Halten, umhängen oder aufhängen – alles ist mit der Travel-Flag möglich. Auch als Werbemittel können Sie das praktische Fahnenformat mühelos verwenden

**Größe:** 90 x 60 cm | 60 x 40 cm

**Konfektion:** durchgehend genähter Saum mit Schlaufen aus Gurtband



- › Wunschlogo immer dabei
- › leicht verstaubar im Gepäck
- › Mengenrabatt möglich (pro Motiv)
- › Recycling-Stoff verfügbar

Die Travel-Flag können Sie auch als Nationenfahne bei uns kaufen. So können Sie Ihr Land jederzeit mitnehmen oder Ihre besuchten Länder zeigen.



Durch die optimale Tragfähigkeit eignet sich die Travel-Flag auch hervorragend als Fan-Fahne oder Organisationsfahne. Bei der Travel-Flag zeigt das Fahnenbild immer optimal in die Kamera und Ihre Botschaft wird dauerhaft auf ein Bild gebannt.

## POP OUT BANNER

Wie können Sie 3,6 m<sup>2</sup> Werbefläche in wenigen Sekunden aufbauen?  
 Unser „Pop Out Banner“ kombiniert hohe Mobilität, einen schnellen Aufbau,  
 eine große Werbefläche und das alles in einer leichten Tragetasche.  
 Das System besteht aus einem Vorder- und Rückteil, die unterschiedlich  
 bedruckt werden können. Das eingenahte Stangensystem hält den  
 „Pop Out Banner“ in Form.

**Standardgröße:** 200 x 90 cm  
**Konfektion:** rundherum aufgenähtes Schrägband  
 (weiß oder schwarz) | unten Gurte und Ösen

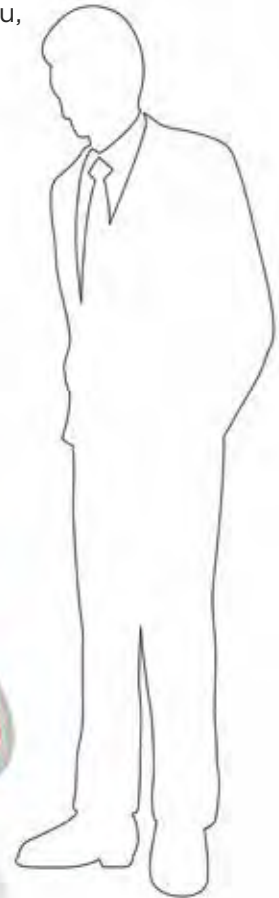

- › stabiles, ultraleichtes Fiberglasgestänge
- › große, doppelseitige Werbefläche – unterschiedliche Druckmotive möglich
- › baut sich in wenigen Sekunden selbst auf
- › extrem leicht und handlich im Transport

### KONFEKTION UND ZUBEHÖR



**GURTE UND ÖSEN**  
 verbinden beide  
 Systemhälften; Ösen  
 zur Bodenbefesti-  
 gung mit den Haken



**BODENHAKEN**  
 zum Befesti-  
 gen des Pop  
 Out Banners im  
 Boden



**TRAGETASCHE**  
 für einen leichten  
 Transport

### ABBAU



Pop Out Banner zu einer 8 formen,  
 zusammenschlagen und fertig  
 ist es für den Transport.

## SEGELFAHNEN

Segelfahnen sind ein beliebtes Werbemittel und bieten eine ausgezeichnete Möglichkeit, Ihre Werbung bei allen Arten von Outdoor-Events oder auch im Innenbereich wie bei Messen oder in Eingangshallen zu präsentieren.



CLASSIC  
GERADE



CLASSIC  
DYNAMISCH



EVENT  
GERADE



EVENT  
DYNAMISCH

FORM	Größe in cm	Höhe in cm*
CLASSIC gerade/dynamisch S	80 x 280	ca. 346
CLASSIC gerade/dynamisch M	90 x 408	ca. 468
CLASSIC gerade/dynamisch L	90 x 531	ca. 590

\* inklusive Bodenkreuz

FORM	Größe in cm	Höhe in cm*
EVENT gerade/dynamisch S	67 x 202	ca. 268
EVENT gerade/dynamisch M	92 x 324	ca. 390
EVENT gerade/dynamisch L	92 x 446	ca. 512

\* inklusive Bodenkreuz

## ZUBEHÖR



**STANGENSET**  
passend zu den  
drei Fahnen-  
größen inkl.  
Tragetasche



**BODENPLATTE**  
**13,5 KG**  
mit starrem  
Bolzen,  
Tasche optional



**BODENKREUZ**  
**OPTIMAL 6,8 KG**  
mit starrem  
Bolzen,  
Tasche optional



**ADAPTER UND  
ÜBERSCHUBROHR**  
Überschubrohr für  
Eindrehanker und  
Schirmständer  
Bodenplattenadapter  
für restliches Zubehör  
(außer für Einschlag-  
anker)



**EINSCHLAGANKER**  
zum Einschlagen  
ins Erdreich



**EINDREHANKER**  
zum Eindrehen  
ins Erdreich



**ERDSCHRAUBE ECO**  
zum Eindrehen  
ins Erdreich



Man kann auch  
einen Sonnen-  
schirmständer im  
Baumarkt kaufen  
und diesen  
verwenden!

## BEACHFLAGS

Durch ihre auffallenden Formen ziehen die Trendfahnen sowohl im Innen- als auch im Außenbereich alle Blicke auf sich.



DROPFLAG



ARCFLAG



AIRFLAG



POLEFLAG

DROPFLAG	Größe in cm	Höhe in cm*	ARCFLAG	Größe in cm	Höhe in cm*	AIRFLAG	Größe in cm	Höhe in cm*	POLEFLAG	Größe in cm	Höhe in cm*
Dropflag 11 XS	57 x 159	192	Arcflag 11 XS	43 x 199	232	Airflag 11 XS	44 x 187	219	-		
Dropflag 11 S	78 x 209	245	Arcflag 11 S	57 x 259	294	Airflag 11 S	56 x 242	280	Poleflag 11 S	76 x 182	215
Dropflag 11 M	106 x 294	310	Arcflag 11 M	74 x 370	405	Airflag 11 M	70 x 358	392	Poleflag 11 M	76 x 265	301
Dropflag 11 L	115 x 423	463							Poleflag 11 L	76 x 402	433

\* inklusive Bodenkreuz

## ZUBEHÖR



**STANGENSATZ ECO**  
passend zu den Fahnen-  
größen XS, S, M und L  
inkl. Tasche  
innen Ø 14,9 mm



**BODENPLATTE 3 KG**  
mit starrem Bolzen,  
Tasche optional



**BODENPLATTE 5 KG**  
mit starrem Bolzen,  
Tasche optional



**BODENPLATTE 13,5 KG**  
mit starrem Bolzen,  
Tasche optional



**BODENKREUZ  
OPTIMAL 6,8 KG**  
mit starrem Bolzen,  
Tasche optional



**ERDDORN  
DELUXE**  
mit kugelgela-  
gertem Bolzen



**ERDSCHRAUBE  
ECO**  
zum Eindrehen  
ins Erdreich



**WANDHALTERUNG  
0°**



**WANDHALTERUNG  
30°**



**WANDHALTERUNG  
90°**

## TRANSPARENTE



Ob innen oder außen – das Transparent ist der Allrounder zur Ankündigung Ihres Events oder Präsentation Ihres Unternehmens. Transparente können je nach Einsatz aus den unterschiedlichsten Materialien hergestellt werden. Wir beraten Sie gerne, welche Qualität für Ihren Anwendungsbereich am besten geeignet ist.

**Standardgrößen:** 300 x 100 cm | 400 x 100 cm | 500 x 120 cm

**Konfektion:** rundherum mit eingestanzten Ösen

Das Transparent eignet sich ideal für Events, Absperrungen bei Veranstaltungen, Festzelte, Bandenwerbung, Ankündigung für Veranstaltungen und Messen. Dank des optionalen Zubehörs können Sie Ihr Transparent in ein Sportbanner verwandeln und es auf freien (Grün-)Flächen ohne vorhandene Befestigungsmöglichkeit aufstellen (z. B. Sportplätze, Golfplätze, Tankstellen).

- › individuell einsetzbar
- › tolle Werbefläche für Ankündigungen
- › leicht und überall anzubringen
- › waschbar (Stoff) bzw. abwischbar (PVC)



Einzelne Infos können Sie mit klettbarem Datumstreifen einfach austauschen!

### KONFEKTION



#### ÖSEN

werden im gewünschten Abstand angebracht und sind rostfrei



#### GURTE

zur Verstärkung des Transparents auf der Rückseite

### ZUBEHÖR SPORTBANNER



Fiberglasstangen inkl. Spannseil und Befestigungsschrauben, Bodenheringe, Haken, Spannfix und Tragetasche

## ENDLOSTRANSARENTENTE



Flexible Länge, ein- oder mehrfarbig, hochwertige Optik – Ihre Werbung ist (fort-)laufend präsent! Endlostransparente eignen sich für den kurzfristigen Innen- sowie Außeneinsatz. Das Vlies wird endlos auf Rolle geliefert und kann individuell zugeschnitten werden.

**Standardhöhen:** 80 cm | 100 cm | 200 cm

**Standardrollung:** ca. 50 l fm pro Rolle

**Konfektion:** mit oder ohne Ösen

- › flexible Länge
- › keine Reflexion
- › endlose Präsentationsmöglichkeit
- › preisgünstige Alternative zum Spannband
- › jede Rollenlänge möglich

## ZUBEHÖR



### SPANNFIX

wiederverwendbar zum einfachen und schnellen Aufspannen Ihrer Transparente



### SPANNBANDHALTER

wiederverwendbar, äußerst praktisch für schnelle Montage; Empfohlen ab 200 cm Transparenthöhe

## BAUZAUNBLENDEN



© JFL Photography - stock.adobe.com © Lichtfexx - stock.adobe.com © bmf-foto.de - stock.adobe.com

### Sichtschutz und Werbefläche in einem!

Unsere Bauzaunblenden aus Stoff schützen Ihre Baustelle vor Blicken und werben zugleich für Sie. Gerne beraten wir Sie, welches unserer Materialien für Ihre Zwecke am besten geeignet ist.

**Standardgröße:** 340 x 170 cm

Sondergrößen auf Anfrage

**Konfektion:** rundherum mit eingestanzten Ösen

› geringes Gewicht und hohe Luftdurchlässigkeit

› waschbar

› platzsparende Lagerung

### KONFEKTION



#### ÖSEN

werden im gewünschten Abstand angebracht und sind rostfrei



#### GURTE

zur Verstärkung des Transparents auf der Rückseite

## TENNISBLENDEN



© poplasen - stock.adobe.com

### Präsentieren Sie sich auch auf Ihrer Sportplatzanlage mit Ihrem individuellen Design!

Tennisblenden können Sie bei uns in den Materialien Austronet 204 oder Polynetz bestellen. Sie erhalten lang haltende Drucke inklusive Simplexhaken für die Befestigung an den Ösen.













Bei Austronet 204 haben Sie eine Auswahl an festen Grundfarben und können Ihr Design farbig sowie in Schwarz oder Weiß drucken lassen, bei Polynetz gibt es keine Farbeinschränkungen.

### AUSTRONET 204

<b>Material:</b>	HDPE (Hart-Polyethylen)
<b>Größen:</b>	600 x 200 cm 1200 x 200 cm
<b>Konfektion:</b>	rundherum Ösen mit je einem Simplexhaken – Abstand der Ösen 50 cm
<b>Farben:</b>	lt. Farbtabelle

- › langlebig
- › UV-beständig
- › extrem reißfest
- › einfache Reinigung
- › sehr gute Luftdurchlässigkeit

### GRUNDFARBEN

	Weiß		Pantone Process Blue C
	Pantone Yellow C		Pantone 3405 C
	Pantone 021 C		Pantone 7729 C
	Pantone 200 C		Pantone 465 C
	Pantone Violett C		Pantone Cool Grey 6 C
	Pantone 295 C		Schwarz
	Pantone 7468 C		

### POLYNETZ

<b>Material:</b>	Polyester
<b>Größen:</b>	individuell auswählbar (max. Höhe ca. 300 cm)
<b>Konfektion:</b>	rundherum Ösen mit je einem Simplexhaken – Abstand der Ösen 50 cm
<b>Farben:</b>	alle Farben verfügbar

- › langlebig
- › flammhemmend
- › 220 g/m<sup>2</sup> Flächengewicht
- › sehr gute Luftdurchlässigkeit

### KONFEKTION UND ZUBEHÖR

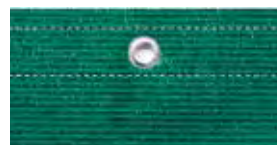

**ÖSEN**  
durch die Ösen werden robuste Simplexhaken gezogen



**SIMPLEXHAKEN**  
speziell für Tennisblenden zum Befestigen am Zaun



**ZIMMER**

**FREI**

## REKLAMEFAHNEN



### VON FAHNENGÄRTNER ENTWICKELT

REKLAMEFAHNEN mit Fahnenhalter – traditionell und bei unseren Kunden immer sehr beliebt. Jeder kennt sie: unsere „Zimmer frei Fahne“, mit der alles begann. Unser Firmengründer Herr Arnold Gärtner rief diese Fahne erfolgreich ins Leben. Reklamefahnen sind in gerader und abgeschrägter Form erhältlich.

Standardgröße: 40 x 60 cm

- › für die direkte Beflaggung von Gebäuden
- › beidseitig lesbar
- › das Druckbild ist immer gut sichtbar
- › traditionell und aktuell
- › Blickfang am Point of Sale

### UNSERE TOPSELLER



0420



0402



0432



0444



0559

Wir haben eine Vielzahl unterschiedlicher Motive für Sie auf Lager. Weitere Infos erhalten Sie von unserem Verkaufsteam.

### ZUBEHÖR



#### KUNSTSTOFFSTANGE

weiß; 18,5 mm Ø; 70 cm lang;  
Abschlusskugel in Rot + zwei Klips



#### STANGENHALTER AUS METALL INKL. SCHRAUBEN

80° Abschrägung  
für gerade Reklamefahnen



#### SELBSTKLEBENDER STANGENHALTER AUS KUNSTSTOFF

zur Anbringung an glatten Flächen; Befestigung auch mit Schrauben möglich für gerade Reklamefahnen



#### STANGENHALTER AUS METALL INKL. SCHRAUBEN

75° Abschrägung  
für schräge Reklamefahnen



#### STANGENHALTER MIT HAFTSAUGER AUS KUNSTSTOFF

zur Anbringung der Fahne an Schau-  
fenstern für gerade Reklamefahnen



Auch mit Ihrem  
Wunschmotiv  
individuell  
bedruckbar!

# REKLAMEFAHNEN

## CAFE



## EIS

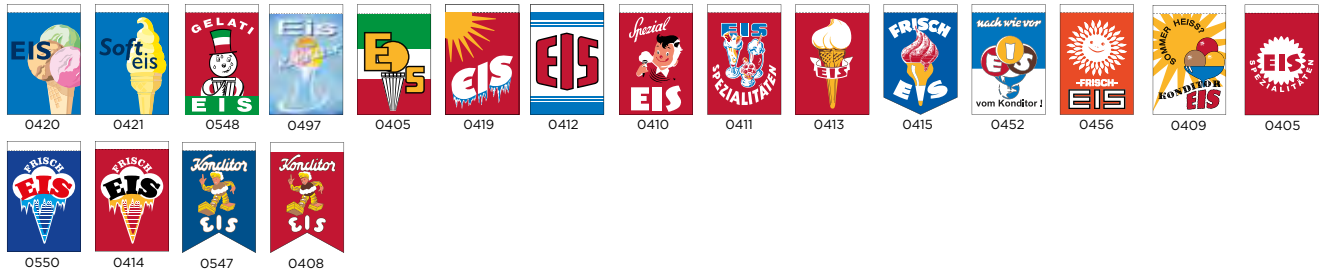

## GASTRONOMIE



## ZIMMER



## WEITERE MOTIVE

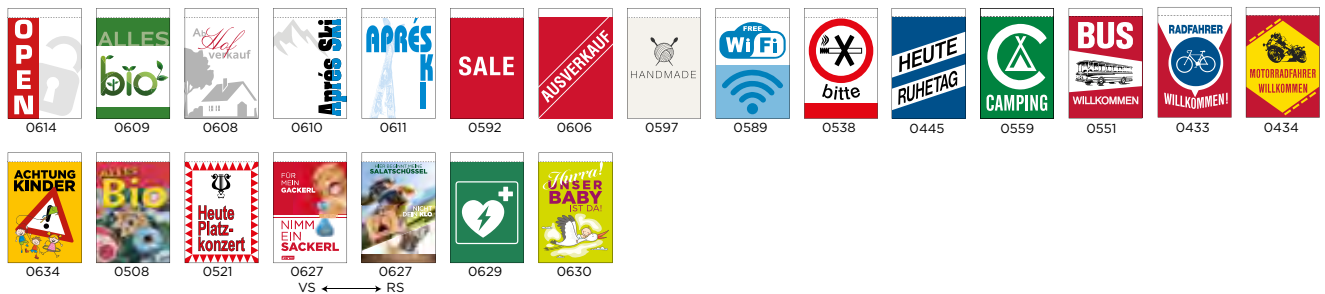

## REGIOFLAG



## DEKORATIONSFAHNEN

„Klein aber oho“ – so lautet das Motto unserer Dekorationsfahnen. Anhand dieser kleinen Fahnen transportieren Sie selbst große Botschaften!

**Standardgrößen:** 30 x 20 cm | 60 x 40 cm | 90 x 60 cm



Auch als Bootsflagge (Konfektion siehe Seite 57) oder als Bundesländer-Dekobanner (in der Größe 60 x 90 cm, Hochformat) erhältlich.

- › dekorativer Blickfang
- › klein und handlich
- › extrem reißfest

## ZUBEHÖR



### BUCHENSTANGE

**Länge:** 100 cm, 12 mm Ø  
lackiert; inkl. Abschlusskugel in Rot mit Klips



### ALUMINIUMSTANGE

**Längen:** 100 cm, 12 mm Ø  
120 cm, 12 mm Ø  
goldeloxiert; inkl. Abschlusskugel in Rot mit Klips



### STANGENHALTER AUS METALL

für Stangen mit 12 mm Ø,  
45° Abschrägung



### KLIPS

Kunststoff, weiß,  
passend für Stangen  
mit 12 mm Ø

## BOOTS-, SCHIFFS- UND FISCHEREIFLAGGE, ZAHLENWIMPEL



© Bruno Delacotte - fotolia.com

- › in verschiedenen Größen erhältlich
- › für die direkte Beflaggung von Schiffen und Booten

Schiffsflaggen werden als optisches Symbol zur Übertragung von Signalen zwischen Schiffen verwendet. Es gibt Buchstaben- sowie Zahlenwimpel, die mithilfe einer Leine am Schiff befestigt werden.

Zusätzlich bieten wir Ihnen individuell angefertigte Schiffsflaggen an.

**Standardgrößen:** 30 x 20 cm | 60 x 40 cm | 90 x 60 cm

# BOOTS-, SCHIFFS- UND FISCHEREIFLAGGE, ZAHLENWIMPEL



## STANDARDKONFEKTION

oben mit Schlaufe zum Fixieren unten auslaufende Leine; auf Wunsch beidseitig auslaufende Leine



## DETAILANSICHT SCHLAUFE

zum Fixieren am Schiff oder Boot



## DETAILANSICHT LEINE

an der Fahne angenäht – zur Fixierung am Schiff oder Boot

## MOTIVE

### BUCHSTABENALPHABET

Größen: 24 x 20 cm | 36 x 30 cm | 48 x 40 cm | 60 x 50 cm

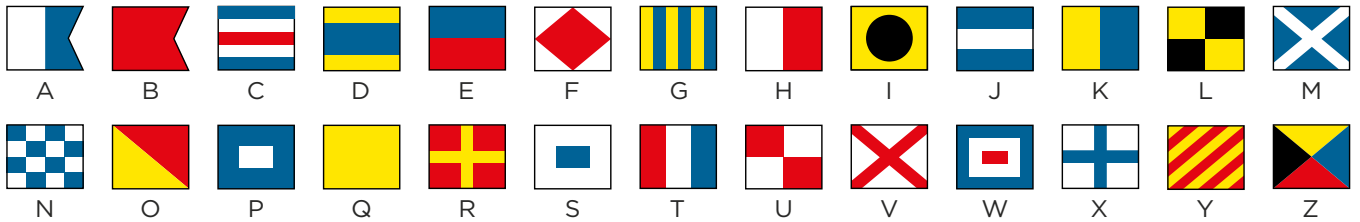

### ZAHLENWIMPEL

Größen: 68 x 20 cm | 100 x 30 cm | 110 x 40 cm | 170 x 50 cm

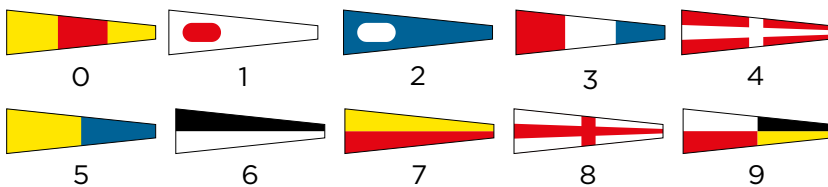

### ANTWORTWIMPEL

Größen: siehe Zahlenwimpel

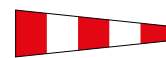

### HILFSSTANDER

Größen: 30 x 24 cm  
45 x 30 cm  
60 x 48 cm  
75 x 60 cm

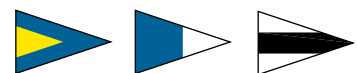

Alle Flaggen sind auch als Signalflaggensatz erhältlich, der aus Buchstabenflaggen, Hilfsstander, Zahlen- und Antwortwimpel besteht. Sie können auf einer Leine als Fahnenkette oder als einzelne Flaggen aufgezogen werden.

### FISCHEREIFLAGGE

Größe: 60 x 50 cm







## RAUMSTÄNDER UND RAUMSTÄNDERFAHNEN



Ein Produkt, das in keinem Regierungssitz oder jedem anderen öffentlichen Gebäude fehlen sollte – der Raumständer für Fahnen! Damit setzen Sie Ihre Landesfahnen perfekt in Szene.

- › massiv und imposant
- › repräsentativ
- › traditionell
- › gute Standfestigkeit durch Beschwerungsplatte

### FAHNEN UND KONFEKTION



#### STANGENSAUM

durchbrochen oder durchgehend



#### BRILLANTFRANSEN

zusätzlich Brillantfransen in Gold oder Silber (6 cm lang)



#### PREMIUMSTOFF POLYCANVAS

hochwertiger Stoff, beidseitig bedruckt für unverkennbare Qualität (optional Fahnen auch in der Standardqualität erhältlich)

Fahnen-Standardgrößen: 120 x 80 cm | 150 x 100 cm | 180 x 120 cm

## RAUMSTÄNDER UND RAUMSTÄNDERFAHNEN



### RAUMSTÄNDER BASIC

- › 3-teilige schraubbare Stange  
Ø 22 mm
- › mit Kugel und Haken
- › Stangenlänge 240 cm
- › erhältlich in Messing und Nickel



### RAUMSTÄNDER CLASSIC

- › 2-teilige schraubbare Stange  
Ø 32 mm
- › mit Kugel und Haken
- › Stangenlänge 250 cm
- › erhältlich in Messing und Nickel



### RAUMSTÄNDER PREMIUM

- › 2-teilige schraubbare Stange  
Ø 30 mm
- › mit Kugel und Ringschraube
- › Stangenlänge 250 cm
- › erhältlich in Messing und Nickel



### RAUMSTÄNDER BODENPLATTE BASIC

- › Bodenplatte mit passender  
Steckhülse mit Ø 22 mm
- › erhältlich in Messing und  
Nickel



### RAUMSTÄNDER BODENPLATTE CLASSIC

- › Bodenplatte mit passender  
Steckhülse mit Ø 32 mm
- › erhältlich in Messing und  
Nickel



### RAUMSTÄNDER BODENPLATTE PREMIUM

- › Bodenplatte mit passender  
Steckhülse mit Ø 30 mm
- › erhältlich in Messing und  
Nickel



Der Fahnenbreithalter  
bringt das Wappen noch  
besser zur Geltung!



### FAHNENBREITHALTER

- › erhältlich in Messing und Nickel
- › Größe: ca. 55 x 80 cm



## TISCHBANNER UND WIMPEL



Platzieren Sie Ihre Werbung auf dem Tisch! Das Tischbanner ist dafür die perfekte Möglichkeit. Ob klassisch mit Holzständer oder modern mit Metallständer – wir haben die beste Auswahl für Sie.

**Standardgröße:** 13 x 20 cm

**Konfektion:** oben eingenähte Verstärkung | rundum passende Kordel (Farbe wählbar) | Aufhängung mit kleiner Schlaufe



### TISCHBANNERFORMEN

- › der Klassiker
- › kompakt und auffällig
- › einseitig und beidseitig bedruckbar
- › verschiedene Formen möglich

## TISCHSTÄNDER



### LISA

**Höhe:** 42 cm; Holz natur oder dunkelbraun lackiert  
passend für 13 x 20 cm



### MORITZ

**Höhe:** 43 cm  
Holz natur lackiert  
passend für 13 x 20 cm



### LUKAS

**Höhe:** 53 cm  
Holz natur lackiert  
passend für 20 x 30 cm



### DAVID

**Höhe:** 36 cm | 42 cm  
vernickelt  
passend für 10 x 15 cm  
bzw. 13 x 20 cm



### EMMA

**Höhe:** 30 cm | 40 cm  
vernickelt  
passend für 10 x 15 cm  
bzw. 13 x 20 cm

## DROP-BANNER

Wer liebt sie nicht, die tropfenförmigen Fahnen zum Hinstellen?  
Aber leider sind sie zu groß für den Tisch. Nicht bei uns! Der kleine Bruder der allseits beliebten Beachflags wurde bei uns auf die perfekte Größe für den Tisch verkleinert.



**Standardgrößen Banner:** 11 x 22 cm | 12,5 x 30 cm | 15,5 x 39 cm

**Standardhöhen Ständer:** 30 cm | 40 cm

**Konfektion:** links Saum für Tischständer  
rundum passende Kordel (Farbe wählbar)  
doppelt mit blickdichtem Zwischenfutter

- › **komplett mit passendem Ständer**
- › **moderner Blickfang**
- › **klein und handlich**
- › **unterschiedliche Motive auf Vorder- und Rückseite möglich**

## KONTURENTISCHBANNER

Mit unserem Konturentischbanner können Sie Ihr Logo oder Wunschmotiv in der tatsächlichen Form präsentieren und für einen Blickfang auf Ihrem Tisch sorgen.

**Standardgrößen:** 10 x 15 cm | 13 x 20 cm | 20 x 30 cm

Sondergrößen auf Anfrage

**Konfektion:** rundum passende Kordel (Farbe wählbar)

Aufhängung mit kleiner Schlaufe

blickdichtes Zwischenfutter

- › **außergewöhnliche Formen möglich**
- › **jedes Tischbanner ist individuell und einzigartig**
- › **Blickfang auf dem Tisch**



## AUFHÄNGEMÖGLICHKEITEN INNENDEKO

Unsere Innendekobanner sind vielfältig verwendbar, entweder an der Wand oder von der Decke hängend. Und das Beste daran: Die Dekobanner sind in flammhemmender Ausführung sowie in jeder individuellen Größe realisierbar.

### DEKOBANNER SIMPLE

**oben:** Holzstange; links und rechts weiße oder schwarze Kunststoffkappen; eingeknüpfte Triangelleine; Metallring

**unten:** Holzstange; angetackert

**Holzstangendurchmesser:** 12 mm | 20 mm

**Standardbreiten:** 60 cm | 80 cm | 100 cm | 120 cm

Auch in Ihrer Wunschbreite erhältlich!

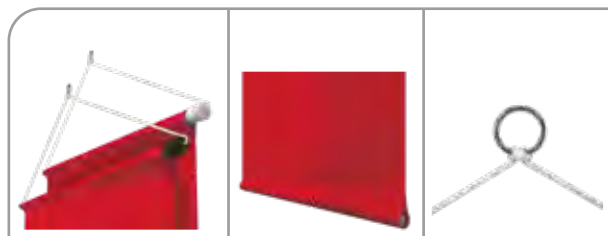

OBEN

UNTEN

RING



### DEKOBANNER CLASSIC

**oben:** Holzstange; links und rechts Abschlusscheiben mit 4,5 cm Ø in Weiß; eingeknüpfte Triangelleine; Simplex-Haken

**unten:** Holzstange; links und rechts Abschlusscheiben mit 4,5 cm Ø in Weiß

**Holzstangendurchmesser:** 20 mm

**Standardbreiten:** 80 cm | 100 cm | 120 cm

Auch in Ihrer Wunschbreite erhältlich!

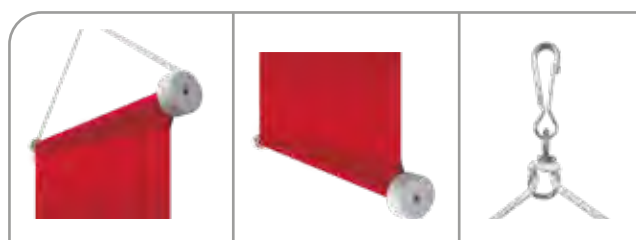

OBEN

UNTEN

HAKEN





*Bilder & Rahmen für eine  
stilvolle Innenausstattung*

- › Keilrahmenbilder
- › Deko-Frames

## DEKO-FRAMES







AUCH ERHÄLTlich IN

**RC-MATERIAL**

100% RECYCLING-POLYESTER

- › JEDE INDIVIDUELLE GRÖSSE BESTELLBAR
- › schneller Motivwechsel
- › ein Rahmen - mehrere Motive
- › höchste Auflösung und Konturenschärfe durch Latexdruck (umweltfreundlichster Digitaldruck)
- › geruchlose und schwer entflammable Drucke

Öfter mal was Neues? Dann werden Sie von unseren Deko-Frames begeistert sein! Sie kaufen einmalig unser Rahmensystem und wechseln das Motiv so oft, wie Sie möchten! Egal ob ein Bild oder Ihre Werbebotschaft: Die scheinbar rahmenlose Alu-Präsentationstechnik stellt Ihre Botschaft in den Vordergrund und schafft ein Ambiente der besonderen Art. Deko-Frames sind auch als Raumteiler perfekt geeignet!

	Simple 19	einfacher Rahmen für Textilbanner, 19 mm Profilstärke, mit Bohrlöchern für Wandmontage, inkl. Eckverbinder
	Heavy 27	einfacher Rahmen für Textilbanner, 27 mm Profilstärke, ohne Bohrlöcher, inkl. Eckverbinder
	Lightbox 50	einseitiger Leuchtkasten für Textilbanner, 50 mm Profilstärke, zur Wandmontage, rückseitig beleuchtet
	Lightbox 90 ECO	einseitiger Leuchtkasten für Textilbanner, 90 mm Profilstärke, zur Wandmontage, rückseitig beleuchtet

## DEKO-FRAMES



### Ein Rahmen, mehrere Motive:

Wie das funktioniert? Ganz einfach!

Mithilfe einer Gummilippe wird der Stoff in die Nut des Aluminiumprofils gesteckt. Ihr Bild ist schön gespannt und schlägt keine Falten. Die Montage des Rahmens ist ebenso einfach wie der Wechsel des Motivs!



© denisismagilov - stock.adobe.com © LIGHTFIELD STUDIOS - stock.adobe.com



© denisismagilov - stock.adobe.com © K - stock.adobe.com  
© Hanifa\_design - stock.adobe.com © al62 - stock.adobe.com

## ZUBEHÖR



### ALUPROFILE

für verschiedenste Einsatzzwecke;  
in Silber, Schwarz oder Weiß  
erhältlich

## ROLL-UPS

Modernes Design vereint mit höchster Funktionalität, bespannt mit RC-Stoffen – das sind unsere Roll-ups. In den verschiedenen Systemen finden Sie garantiert Ihren idealen Roll-up.

**Material Gehäuse:** Aluminium

- › reflexions- und blendfrei
- › lösungsmittelfreier Druck
- › hohe Farbbrillanz und modernes Design
- › leicht und mobil
- › höchste Auflösung und Konturenschärfe durch Latexdruck (umweltfreundlichster Digitaldruck)
- › geruchlose und schwer entflammbare Drucke

**RC-MATERIAL**  
100% RECYCLING-POLYESTER



### STANDARD/SCHWARZ

#### DETAILS

Höhe: 200 cm  
Breiten: 85 cm  
100 cm

- › günstiges Einstiegsmodell
- › einseitige Motivdarstellung
- › 3-teilige Steckstange
- › inklusive Transporttasche
- › geringes Gewicht



### STANDARD/SILBER

#### DETAILS

Höhe: 200 cm  
Breiten: 85 cm  
100 cm

- › günstiges Einstiegsmodell
- › einseitige Motivdarstellung
- › 3-teilige Steckstange
- › inklusive Transporttasche
- › geringes Gewicht



## ROLL-UPS



### STYLE

#### DETAILS

**Höhe:** 200 cm  
**Breiten:** 85 cm  
100 cm

- › robustes System
- › leicht und mobil
- › einseitige Motivdarstellung
- › 3-teilige Steckstange
- › inklusive Transporttasche



### EXCLUSIVE

#### DETAILS

**Höhe:** max. 220 cm  
**Breiten:** 85 cm  
100 cm  
150 cm

- › robustes System
- › einfacher Motivwechsel mit Spannmechanismus
- › inklusive Transporttasche
- › stufenlos verstellbare Teleskopstange
- › modernes Gehäuse



### MAXI

#### DETAILS

**Höhe:** 200 cm  
250 cm  
300 cm  
**Breiten:** 200 cm

- › einseitige Motivdarstellung
- › 2 höhenverstellbare Steckstangen
- › inklusive Transporttasche
- › sehr robust
- › perfekt auch als Messe- bzw. Interviewwand
- › 2 Jahre Garantie auf den Rollmechanismus



## myMAGO

Mit myMAGO tauchen Sie in eine neue Ära der Displaysysteme ein. Vom stabilen Alurahmen über die effektive Magnettechnik für den spielend leichten Druckbildwechsel bis hin zum Stoff aus Recycling-Material – das durchdachte System überzeugt auf ganzer Linie. Nicht umsonst gilt es als das System mit dem schnellsten Motivwechsel der Welt.

**Konfektion:** einseitiger Druck | Metallschiene  
**Standardgrößen:** 85 x 200 cm | 100 x 200 cm

- › einfacher Aufbau ohne Werkzeug
- › schneller Motivwechsel dank Magnettechnik
- › wiederverwendbare Hardware
- › höchste Auflösung und Konturenschärfe durch Latexdruck (umweltfreundlichster Digitaldruck)
- › geruchlose und schwer entflammbare Drucke



**RC-MATERIAL**  
 100% RECYCLING-POLYESTER

### DETAILANSICHT

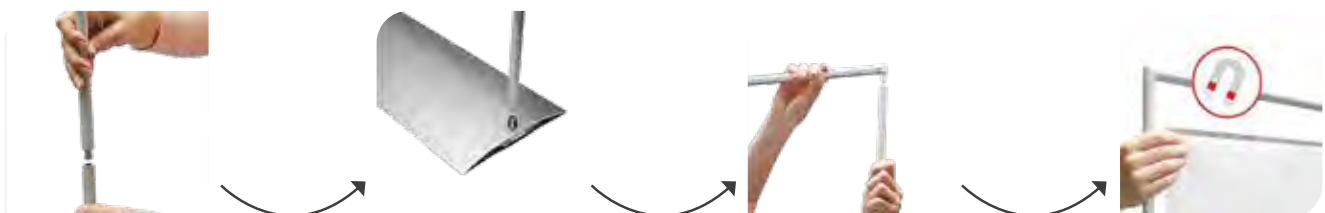

## LICHTBANNER

Ein leuchtender Blickfang für Ihr Unternehmen. Der freistehende Alurahmen kann einfach und ohne Werkzeug aufgebaut werden. Je nach Einsatzort und -zweck wird dieser einseitig oder beidseitig mit einem individuellen Druckbild versehen. Für eine gleichmäßige Verteilung des Lichts sind LED-Streifen an der Rückwand (einseitiges Modell) beziehungsweise an den Seiten (beidseitiges Modell) angebracht. Sowohl die individuell gestalteten Drucke als auch die Rückwand inkl. LED-Streifen (einseitiges Modell) sind aufrollbar und somit einfach zu transportieren und aufzubewahren.



**Konfektion:** Gummilippe zur Befestigung  
**Standardgrößen:** 85 x 200 cm (einseitig)  
 100 x 200 cm (beidseitig)

- › auffallende Botschaften durch stilvolle Beleuchtung
- › rascher Motivwechsel ohne Werkzeug dank Gummilippenkonfektion
- › mit einseitig oder beidseitig individuellem Druck

DETAILANSICHT einseitiges Modell



DETAILANSICHT beidseitiges Modell

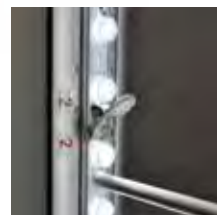

## L-BANNER

Sie suchen etwas für die dauerhafte Präsentation in Ihrem Foyer oder Eingangsbereich? Unser L-Banner bietet Ihnen hier eine optimale Lösung. Auch ohne Rollmechanismus fehlt es dem L-Banner aufgrund seines intelligenten Stecksystems nicht an Standfestigkeit. Das Druckbild kann jederzeit ausgetauscht werden.

**Standardgrößen:** 80 x 200 cm | 100 x 200 cm  
**Konfektion:** einseitiger Druck | Klemmprofile

- › geringes Gewicht
- › schnell auf- und abgebaut
- › geruchlose und schwer entflammbare Drucke
- › höchste Auflösung & Konturenschärfe durch Latexdruck (umweltfreundlichster Digitaldruck)
- › mehrere L-Banner können leicht miteinander verbunden werden



**RC-MATERIAL**  
 100% RECYCLING-POLYESTER



### ZUBEHÖR



#### TRAGETASCHE

Tasche für den Transport des L-Banners



#### VERBINDUNGSSTÜCK

zum Verbinden einzelner L-Banner

### KONFEKTION

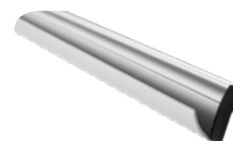

#### KLEMMPROFIL

der L-Banner wird mithilfe einer Klemmschiene befestigt

## TISCHHUSSEN

Verleihen Sie Ihrer Veranstaltung eine unverwechselbare, persönliche Note: Verwandeln Sie Ihre bestehenden Stehtische mit individuell gestalteten Tischhussen in echte Hingucker. Ob in authentischer Baumstammpoptik oder mit Ihrem Logo – Ihrer Kreativität sind keine Grenzen gesetzt.

**Standardgrößen:** 70 x 110 cm  
**Sondergrößen:** auf Anfrage  
**Konfektion:** 3 Seiten verstärkt genäht, unten mit Einfachnaht



- › Blickfang für jede Veranstaltung
- › verschiedene Baumstammdesigns vorhanden
- › individuelle Gestaltung möglich



Motiv 1



Motiv 2



Motiv 3



Sie können diese Tischhussen auch mit individuellem Logo und Design erwerben!

## SPIDER-MESSESYSTEM

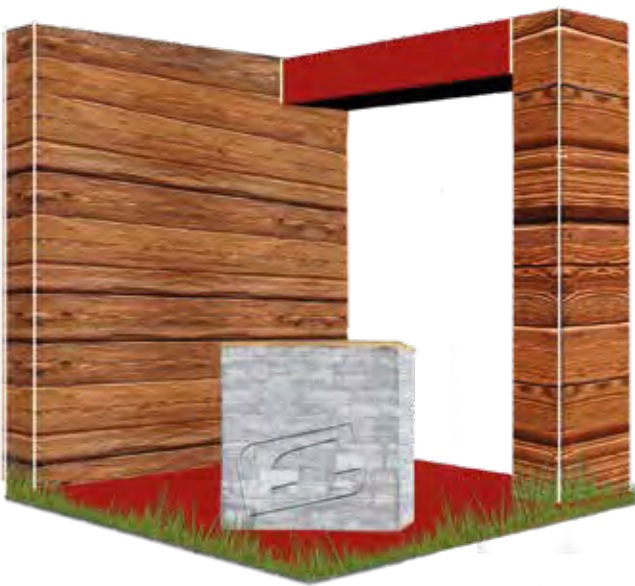

### FLEXIBEL WIE IHR UNTERNEHMEN SELBST!

Das „Spider-Messe-system“ ist ein modulares Falt-system mit Fokus auf einfaches Handling, geringes Gewicht, edle Optik und eine kleinstmögliche Transportgröße.

#### **Das Modulsystem ist vielseitig einsetzbar:**

als Interviewwand, Raumteiler, Theke oder komplettes Messesystem. Die einzelnen Module sind beliebig kombinierbar und bieten daher unzählige Gestaltungsmöglichkeiten.

- › schneller, einfacher Aufbau ohne Werkzeug
- › Gummilippenkonfektion für ein einfaches und faltenfreies Anbringen der Drucke
- › geringes Gewicht und kompakt für den Transport
- › höchste Auflösung und Konturenschärfe durch Latexdruck (umweltfreundlichster Digitaldruck)
- › geruchlose und schwer entflammbare Drucke



## SPIDER-MESSESYSTEM



### 1 FELD

gesamtes System  
3 x 3 Felder

## ZUBEHÖR



### MODULVERBINDUNG GERADE

es werden mind. 2 Stk. pro  
Systemverbindung benötigt

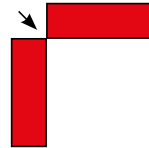

### MODULVERBINDUNG ECKE - 90° AUSSEN

es werden mind. 2 Stk. pro  
Systemverbindung benötigt

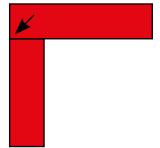

### MODULVERBINDUNG ECKE - 90° INNEN

es werden mind. 2 Stk. pro  
Systemverbindung benötigt



### STANDFUSS

2 Stk. bis max. 3 Felder  
horizontal mind. 3 Stk. bei  
4 und 5 Feldern  
(nur bei Einzelsystemen nötig)



### LED-SPOT WEISS

inkl. Leuchtenadapter  
max. 1 Stk. pro horizontales  
Segment



### LED-SPOT SCHWARZ

inkl. Leuchtenadapter  
max. 1 Stk. pro horizontales  
Segment



### HINTERLEUCHTUNG

optionale LED-Lösung  
für perfekte Hinterleuchtung



### ROLLTASCHE



### LIEFERUMFANG

## AUSWAHL MIETFAHNEN

Sie können Fahnen und Transparente auch mieten. Gerade bei Events und Veranstaltungen können Sie mit gemieteten Hinweissfahnen schnell für Orientierung sorgen und mit Nationen- und Bundesländerfahnen Ihre Gäste bestens begrüßen. Für diesen Zweck haben wir für Sie ein spezielles Portfolio zusammengestellt.

### PERFEKT ORGANISIERT

#### MOTIVE: VERANSTALTUNGSINFORMATION



VERFÜGBARE AUSFÜHRUNGEN: mobile Fahne inkl. Mast | Beachflag Drop | Transparent | Bauzaunblende

#### MOTIV: EU FAHNE



#### MOTIVE: NATIONENFAHNEN

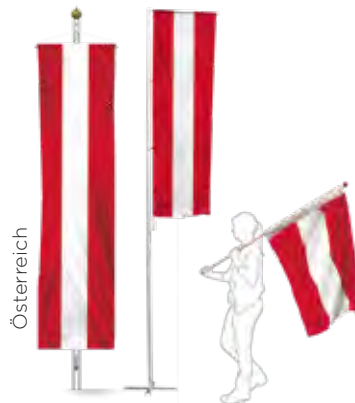

VERFÜGBARE AUSFÜHRUNGEN: Bannerfahne | Knatterfahne | mobile Fahne inkl. Mast | Tragefahne

#### MOTIVE: BUNDESLÄNDER



VERFÜGBARE AUSFÜHRUNGEN: Bannerfahne | Knatterfahne | mobile Fahne inkl. Mast | Tragefahne | Roll-up

# VERFÜGBARE AUSFÜHRUNGEN

FÜR INNEN- UND AUSSENBEREICH

## BANNERFAHNEN UND KNATTERFAHNEN

**GRÖSSE:** 100 x 400 cm

**VERFÜGBARE MOTIVE:** EU | Nationen | Bundesländer



## MOBILE FAHNEN INKL. MAST - mit Standfuß und Fahne

**GRÖSSE:** 80 x 200 cm | Masthöhe ausziehbar bis 5,30 m

**VERFÜGBARE MOTIVE:** EU | Nationen | Bundesländer | alle Info-Motive

**HINWEIS:** Der Mast wird mit einem Bodenkreuz aufgestellt, um ein Beschweren (z. B. durch Sandsack) zu ermöglichen.



## BEACHFLAG DROP - inklusive Gestänge

**GRÖSSE:** Small | Höhe ca. 245 cm

**VERFÜGBARE MOTIVE:** alle Info-Motive

**ZUBEHÖR:** inklusive Bodenplatte oder Eindrehanker

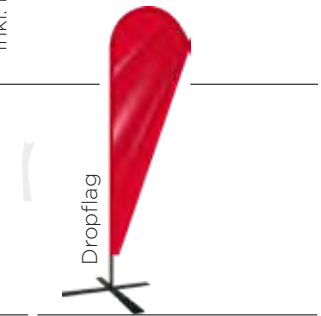

## TRANSPARENTE - mit Ösen

**GRÖSSE:** 200 x 100 cm

**VERFÜGBARE MOTIVE:** alle Info-Motive



## BAUZAUNBLENDEN - mit Ösen

**GRÖSSE:** 340 x 170 cm

**VERFÜGBARE MOTIVE:** alle Info-Motive



## TRAGEFAHNE

**GRÖSSE:** 120 x 80 cm

**VERFÜGBARE MOTIVE:** Nationen | Bundesländer

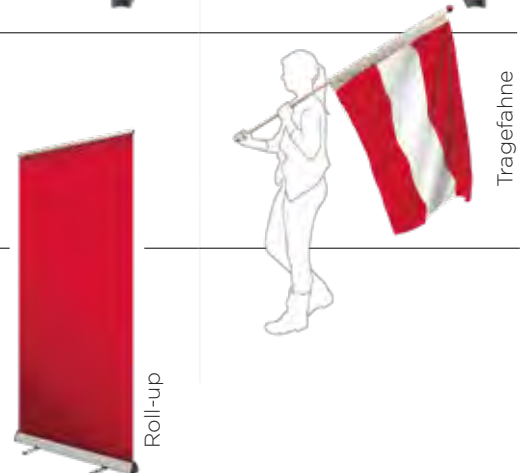

## ROLL-UPS

**GRÖSSE:** ca. 85 x 200 cm

**VERFÜGBARE MOTIVE:** Bundesländer

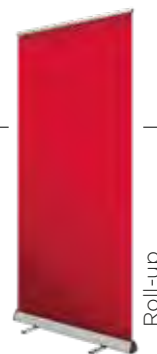

## STARTNUMMERN

### TRIKOTSTARTNUMMERN

Elastische Trikotstartnummern von FAHNENGÄRTNER – einfach überziehen und schon kann es losgehen!



Größe: 42 x 53 cm



Größe: 48 x 57 cm

- › dehnbares Material
- › Vorder- und Rückseite unterschiedlich bedruckbar
- › für eine perfekte Passform in zwei Größen – für Damen und Herren erhältlich
- › für FIS- und Weltcuprennen zugelassen

### STARTNUMMERN ZUM BINDEN

Allseits bekannt, preisgünstig und mit einem Hauch Nostalgie.



Größe: 21 x 33 cm



Größe: 27 x 31 cm



Bestellen Sie gleich ein paar Reservetrikots ohne Nummerierung mit. So können wir einzelne Nummern schnell nachdrucken, wenn mal eine verloren geht.

- › günstige Alternative zu den Trikotstartnummern
- › Vorder- und Rückseite unterschiedlich bedruckbar

## ERKENNUNGSWESTEN UND TRENDSPORTLEIBCHEN

### ERKENNUNGSWESTEN

So geht niemand verloren! Erkennungswesten sind ideal für Skischulen, die große Gruppen leiten. Um eine gute Passform zu ermöglichen, erhalten Sie bei uns Kinder- und Erwachsenengrößen.



Größe: 37 x 45 cm



Größe: 56 x 70 cm



#### VARIANTE 1

links und rechts je ein Gummiband zum Kletten



#### VARIANTE 2

links und rechts je ein festgenähtes Gummiband



#### ERWEITERUNG

links und rechts je zwei Gummibänder zum Kletten



#### ERWEITERUNG

links und rechts je zwei festgenähte Gummibänder

- › für Erwachsene und Kinder erhältlich
- › wahlweise mit Gummi- oder Klettbindern
- › Kinderausführung: mit Gummibändern an den Schultern – Helm muss nicht abgenommen werden

### BOARDERCROSS- UND TRENDSPORTLEIBCHEN

Unsere dehnbaren Boardercross- und Trendsportleibchen sind besonders bei Freestyle- und Snowboard-Events beliebt.



Größe: 64,5 x 77 cm  
Konfektion: als Trikot genäht



Größe: 62 x 60 cm  
Konfektion: seitlich mit je 2 festgenähten Gummibändern

- › dehnbares Material
- › Vorder- und Rückseite unterschiedlich bedruckbar

## RIESENTORLAUFFLAGGEN

### HINTERHOLZER

Bei zahlreichen FIS-Rennen bereits bestens bewährt!

**Standardgröße:** 75 x 50 cm

**Konfektion:** links und rechts mit Saum | oben Gummifixierung unten Gurtöffnung | roter oder blauer Grund mit individuellem Eindruck | 100%iger Durchdruck mit spiegelverkehrter Rückseite



**GUMMIBAND OBEN**  
für besseren Halt auf  
der Stange



**GURTÖFFNUNG**  
für leichteres Aufziehen der  
Fahne auf die Stange

- › FIS-geprüft (für alle FIS- und Weltcup-Rennen zugelassen)
- › schnelle und einfache Handhabung
- › extrem reißfest und winddurchlässig
- › Gummibänder halten die Flagge an der richtigen Position
- › kein Ausziehen der Handschuhe zum Aufziehen der Flaggen notwendig

### GUMMI-KLETTBAND

Speziell für Ihr Ski-Event gibt es bei uns auch Riesentorlaufflaggen mit Klettbandern.

**Standardgröße:** 75 x 50 cm

**Konfektion:** links und rechts Stangensaum | oben und unten eingenähte Gurte | an den Ecken je 25 cm Gummiband mit aufgenähtem Klettband zum Fixieren | roter oder blauer Grund mit individuellem Eindruck



**GUMMI-KLETTBAND**  
zum Fixieren auf der  
Stange



**STANGENSAUM**  
Stange wird durch den  
Stangensaum geführt

- › preisgünstige Standardausführung
- › winddurchlässig

## SNOWBOARDFLAGGEN & START- UND ZIELBANNER

### SNOWBOARDFLAGGE

Mit den individuell gestalteten Snowboardflaggen von FAHNENGÄRTNER kann bei Ihrem Snowboard-Event praktisch nichts mehr schiefgehen!



**Konfektion:** lange Seite mit Stangensaum | oben und unten je ein Gummi-Klettband | kurze Seite mit einem Gummi-Klettband



**Konfektion:** lange Seite mit Stangensaum | oben und unten je ein Gummi-Klettband | kurze Seite mit Sicherheitsklettverschluss

- › extrem reißfest
- › winddurchlässig

### START- UND ZIELBANNER

Damit Sie nicht vom Weg abkommen – Start- und Zielbanner von FAHNENGÄRTNER markieren Ihre Rennstrecke perfekt!

**Größe:** 70 x 150 cm

**Konfektion:** links und rechts mit Stangensaum | oben geschlossen | unten mit Gummi-Klettband zum Fixieren



- › extrem reißfest
- › winddurchlässig
- › Gummi-Klettbänder mit kaltebeständigem Silikon



# Fahnenmaste

- › mit und ohne Auslegearm
- › ortsgebundene und mobile Maste
- › für jeden Fahnentyp das passende Modell



## FAHNENMASTE IM ÜBERBLICK

Erst der passende Mast bringt eine Fahne voll zur Geltung. Art und Aussehen des gewählten Mastes tragen maßgeblich zur vollendeten Wirkung der aufgezogenen Fahne bei. Dementsprechend umfangreich ist unser Angebot.



### FÜR KNATTERFAHNEN OHNE AUSLEGEARM UND HISSFLAGGEN

- › Alumast STANDARD S. 82
- › Alumast HISS S. 83
- › Alumast ECONOMY ohne Ausleger S. 84-85

**Knatterfahnen** bewähren sich in sehr windreichen Gegenden. Sie sind wirkungsvoll und attraktiv.

**Hissflaggen** benötigen stets Wind, um dynamisch wehen zu können, und sind auch für extrem windreiche Orte gut geeignet.



### FÜR KNATTERFAHNEN MIT AUSLEGEARM

#### Alumast

- › ECONOMY mit Ausleger S. 84-85
- › Drehkopf STANDARD S. 86-87
- › Drehkopf KOMFORT S. 88-89
- › PREMIUM S. 90
- › EVENT TELESKOP S. 92

Ihre Knatterfahne ist durch den Auslegerarm auch bei Windstille gut lesbar.



### FÜR BANNERFAHNEN

- › Alumast HISS EXTRA STARK S. 91

Bannerfahnen sind für windstille Gegenden hervorragend geeignet und universell einsetzbar.



### FÜR WINDSACKMAST

- › Stahlrohrmast TWISTER S. 93

Windsäcke leisten ihre Dienste als perfekte Windanzeiger.



**BITTE BEACHTEN SIE BEI ALLEN MASTTYPEN:**  
Ab Windstärke 7 (= 50-60 km/h) MÜSSEN ALLE Fahnenarten eingeholt werden.

**Für Banner- und Knatterfahnenmaste gilt:** Circa 2/3 des Fahnenmastes sollten mit der Fahne bedeckt sein.  
**Für Hissflaggenmaste gilt:** Ein Drittel der Masthöhe entspricht der Breite der Hissflagge.

# BODENVERANKERUNG UNSERER FAHNENMASTE

## VERANKERUNG MIT BODENROHREN

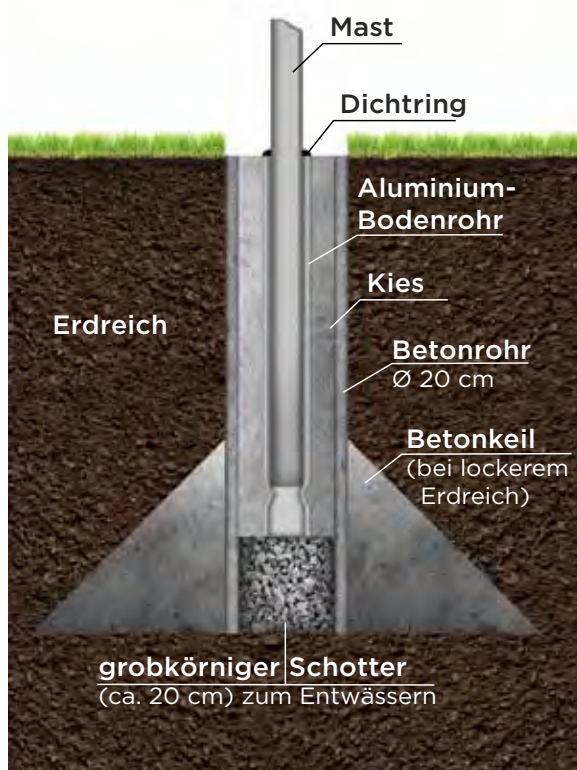

**Nachstehende Anleitung hat sich bestens bewährt! Wir geben Ihnen diese gerne als Empfehlung für das Versetzen der Maste im Erdreich weiter:**

- › Besorgen Sie sich im Baustoffhandel ein gängiges Betonrohr mit 20 cm Durchmesser und 100 cm Länge.
- › Das Erdreich wird entsprechend ausgehoben, das Betonrohr bündig mit der Erdoberfläche genau senkrecht eingesetzt und das Erdreich zum Betonrohr hin angeschüttet.

**Bitte beachten Sie beim Versetzen mehrerer Bodenrohre, dass die Abstände zwischen den einzelnen Fahnenmasten mindestens die doppelte Auslegearm-länge + 50 cm betragen müssen. Dies gilt natürlich auch bei fixen Hindernissen (Bäume, Mauern etc.) im Umkreis!**

- › Handelt es sich um kein festes Erdreich, so empfehlen wir im unteren Bereich (ca. 1/3 des Betonrohres) noch rundherum keilförmig eine Betonmischung, z. B. B225/C2025, anzuhäufen.
- › Das Bodenrohr des Mastes hat folgende Länge:  
für Maste mit 80 mm Durchmesser: 80 cm  
für Maste mit 100 mm Durchmesser: 82 cm

**Das Bodenrohr hat oben und unten eine Einkerbung mit unterschiedlicher Tiefe. Bitte beachten Sie, dass die stärkere Einkerbung IMMER unten ist!**

- › Geben Sie in das Betonrohr eine Schicht von ca. 5–20 cm Schotter je nach Länge des Aluminium-Bodenrohres. Diese Schotterschicht hat den Vorteil, dass Feuchtigkeit nach unten entweichen kann. Setzen Sie nun das mitgelieferte Bodenrohr ein, um es zu nivellieren. Je nach Wunsch kann es bündig, höher oder tiefer zum Betonrohr gesetzt werden.
- › Schieben Sie nun den Mast bzw. den Mastunterteil in das Bodenrohr. Richten Sie den Mast mithilfe einer Wasserwaage aus und fixieren Sie das Bodenrohr mit Holzkeilen im Betonrohr.
- › Nun wird der Zwischenraum von Betonrohr und mitgeliefertem Bodenrohr mit Kies ausgefüllt und verdichtet. Schon sind Sie mit der Montage fertig. Der Mast kann somit immer aufgestellt und auch wieder demontiert werden. Im letzteren Fall empfehlen wir eine Abdeckkappe für das Bodenrohr.

## ALUMAST STANDARD OHNE AUSLEGARM

Es soll ein einfacher, wartungsfreier Fahnenmast sein, der Ihnen die Möglichkeit bietet, Knatterfahnen und Hissflaggen aufzuhängen? Dann ist unser Alumast „Standard“ genau richtig für Sie: Er zeichnet sich durch unkomplizierte Handhabung und einen sehr günstigen Preis aus.

<b>Ausführung:</b>	zweiteilig
<b>Material:</b>	Aluminium, natureloxiert
<b>Standardfarbe:</b>	Aluminium, grau
<b>Farbwünsche:</b>	Pulverbeschichtung nach RAL-Farbangaben möglich
<b>Durchmesser:</b>	80 mm unten   60 mm oben
<b>Gesamtlänge:</b>	6,97 m   7,77 m   8,77 m

- › das Einstiegsmodell
- › einfach und gut
- › außen liegende, hissbare Polyesterleine

### INKLUDIERTES ZUBEHÖR



ODER



#### TOPPILZ

zum Abschluss des Mastes  
in Rot oder Schwarz

#### TOPZWIEBEL

zum Abschluss des Mastes  
in Gold oder Silber



#### POLYESTERLEINE

6 mm Stärke



#### SEILKLAMPE

### SEPARATES ZUBEHÖR



#### BODENROHR

zur Bodenbefestigung des  
Mastes  
81 mm Innendurchmesser  
88 mm Außendurchmesser  
80 cm Länge



## ALUMAST HISS

Unser Alumast „Hiss“ eignet sich gleichermaßen für die Verwendung von Knatterfahnen und Hissflaggen!

<b>Ausführung:</b>	zweiteilig
<b>Material:</b>	Aluminium, natureloxiert
<b>Standardfarbe:</b>	Aluminium, grau
<b>Farbwünsche:</b>	Pulverbeschichtung nach RAL-Farbangaben möglich
<b>Durchmesser:</b>	80 mm unten   60 mm oben
<b>Gesamtlänge:</b>	6,97 m   7,77 m   8,77 m

- › ohne Ausleger
- › stabile Ausführung mit außen liegendem Stahlseil
- › Nachspannen der Hissvorrichtung möglich

### INKLUDIERTES ZUBEHÖR



**HISSVORRICHTUNG  
„VICTORIA“**  
inklusive Seilklemme

### SEPARATES ZUBEHÖR



**TOPPILZ**  
zum Abschluss des Mastes  
in Rot oder Schwarz

ODER



**TOPZWIEBEL**  
zum Abschluss des Mastes  
in Gold oder Silber



**DRAHTSEILKLEMMEN**  
verzinkt, mit Ring



**BODENROHR**  
zur Bodenbefestigung des Mastes  
81 mm Innendurchmesser  
88 mm Außendurchmesser  
80 cm Länge



## ALUMAST ECONOMY MIT ODER OHNE AUSLEGEARM

Unser „Kleiner“ – perfekt für Gärten, Wohnanlagen und Privathäuser.



- › echter Preishit
- › auch mit Ausleger lieferbar
- › einfach in der Handhabung und Montage (zweiteilig)
- › der „kleine Bruder“ unserer Mastgruppe

# ALUMAST ECONOMY MIT ODER OHNE AUSLEGEARM

## MIT AUSLEGEARM

<b>Ausführung:</b>	zweiteilig
<b>Material:</b>	Aluminium, natureloxiert
<b>Standardfarbe:</b>	Aluminium, grau
<b>Durchmesser:</b>	50 mm
<b>Gesamtlänge:</b>	5,28 m
<b>Auslegearm:</b>	1 m

## OHNE AUSLEGEARM

<b>Ausführung:</b>	zweiteilig
<b>Material:</b>	Aluminium, natureloxiert
<b>Standardfarbe:</b>	Aluminium, grau
<b>Durchmesser:</b>	50 mm
<b>Gesamtlänge:</b>	5,28 m

## INKLUDIERTES ZUBEHÖR FÜR ECONOMY OHNE AUSLEGEARM



**SEILKLAMPE**  
zum Verknoten  
des Seils



**POLYESTERLEINE**  
Polyesterleine,  
6 mm Stärke



**KUNSTSTOFFKAPPE**  
mit integrierter  
Seilführung

## INKLUDIERTES ZUBEHÖR FÜR ECONOMY MIT AUSLEGEARM



**DREHTEIL**  
inkl. Auslegearm aus Aluminium;  
360° drehbar



**FLAGGENGEWICHT**  
zur Beschwerung an der  
Unterseite der Fahne; mastseitig

## SEPARATES ZUBEHÖR



**TOPPILZ**  
zum Abschluss des Mastes  
in Rot oder Schwarz



ODER



**TOPZWIEBEL**  
zum Abschluss des Mastes  
in Gold oder Silber



**EINDREHANKER**  
zur Bodenbefestigung des Mastes



**BODENROHR**  
zur dauerhaften Bodenbefes-  
tigung des Mastes  
51 mm Innendurchmesser  
60 mm Außendurchmesser  
30 cm Länge

## ALUMAST DREHKOPF STANDARD

Sie wollen es preisgünstig und einfach? Dann ist unser Alumast „Drehkopf Standard“, in einteiliger oder zweiteiliger Ausführung, der Richtige für Sie! Ausgerüstet mit einem 360° drehbaren Auslegearm, wird die Fahne durch Umlegen des Fahnenmastes gewechselt.

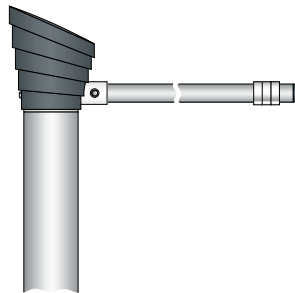

EINTEILIG

DETAILANSICHT  
DREHKOPF

- › einfacher Fahnenwechsel durch Federklip
- › geräuschlos
- › wartungsfrei



ZWEITEILIG



**Vorteile eines  
2-teiligen Mastes**

- › bessere Lagerung
- › leichter Transport

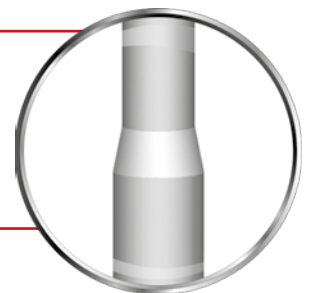

# ALUMAST DREHKOPF STANDARD

## EINTEILIG

<b>Material:</b>	Aluminium, natureloxiert
<b>Standardfarbe:</b>	Aluminium, grau
<b>Farbwünsche:</b>	Pulverbeschichtung nach RAL-Farbangaben möglich
<b>Durchmesser:</b>	80 mm
<b>Gesamtlänge:</b>	6,80 m 7,80 m
<b>Auslegearm:</b>	1 m   1,20 m   1,50 m

## ZWEITEILIG

<b>Material:</b>	Aluminium, natureloxiert
<b>Standardfarbe:</b>	Aluminium, grau
<b>Farbwünsche:</b>	Pulverbeschichtung nach RAL-Farbangaben möglich
<b>Durchmesser:</b>	80 mm unten   60 mm oben
<b>Gesamtlänge:</b>	6,97 m 7,77 m 8,77 m
<b>Auslegearm:</b>	1 m   1,20 m   1,50 m

## INKLUDIERTES ZUBEHÖR



### FLAGGENGEWICHT

zur Beschwerung an der Unterseite der Fahne; mastseitig



### DREHTEIL MIT AUSLEGEARM

aus Aluminium; 360° drehbar



### KLIPS

aus Kunststoff; zum Befestigen der Fahne am Auslegearm



### TOPABDECKUNG

Abschluss des Mastes in Anthrazit

## SEPARATES ZUBEHÖR



ODER



### TOPPILZ

zum Abschluss des Mastes in Rot oder Schwarz

### TOPZWIEBEL

zum Abschluss des Mastes in Gold oder Silber



### BODENROHR

zur Bodenbefestigung des Mastes  
81 mm Innendurchmesser  
88 mm Außendurchmesser  
80 cm Länge

## ALUMAST DREHKOPF KOMFORT

Darf es etwas komfortabler sein? Dann legen wir Ihnen unser Fahnenmastmodell „Drehkopf Komfort“ ans Herz. Durch einen hissbaren Auslegearm ist ein einfaches Wechseln der Fahne garantiert. Es ist ein- und zweiteilig erhältlich.



EINTEILIG

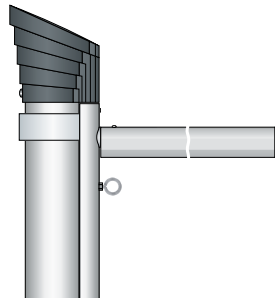

DETAILANSICHT  
DREHKOPF

- › abschließbar
- › schneller Fahnenwechsel durch hissbaren Auslegearm und Federklip
- › top Preis-Leistungs-Verhältnis
- › innen liegende Seilführung



### Vorteile eines 2-teiligen Mastes

- › bessere Lagerung
- › leichter Transport

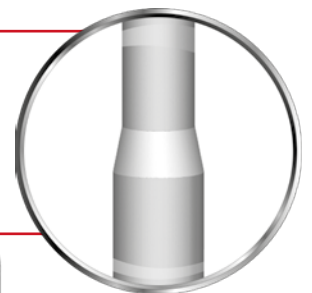

ZWEITEILIG

# ALUMAST DREHKOPF KOMFORT

## EINTEILIG

<b>Material:</b>	Aluminium, natureloxiert
<b>Standardfarbe:</b>	Aluminium, grau
<b>Farbwünsche:</b>	Pulverbeschichtung nach RAL-Farbangaben möglich
<b>Durchmesser:</b>	80 mm
<b>Gesamtlänge:</b>	6,80 m 7,80 m
<b>Auslegearm:</b>	1 m   1,20 m   1,50 m

## ZWEITEILIG

<b>Material:</b>	Aluminium, natureloxiert
<b>Standardfarbe:</b>	Aluminium, grau
<b>Farbwünsche:</b>	Pulverbeschichtung nach RAL-Farbangaben möglich
<b>Durchmesser:</b>	100 mm unten   80 mm oben
<b>Gesamtlänge:</b>	6,76 m 7,76 m 8,76 m
<b>Auslegearm:</b>	1 m   1,20 m   1,50 m

## INKLUDIERTES ZUBEHÖR



### AUSLEGERSCHLITTEN UND AUSLEGERPROFIL

360° drehbar; inkl. Auslegerprofil für 100 cm, 120 cm oder 150 cm Fahnenbreite



### TOPABDECKUNG

in Anthrazit



### UMREIFUNGSBAND GURTE

zur Befestigung der Fahne am Mast



### VERSCHLISSBARES GEHÄUSE

wird mit einem Schlüssel abgesperrt



### FLAGGENGEWICHT

zur Beschwerung an der Unterseite der Fahne; mastseitig

## SEPARATES ZUBEHÖR



### BODENROHR

zur Bodenbefestigung des Mastes

<b>für einteiligen Mast:</b>	81 mm Innendurchmesser 88 mm Außendurchmesser 80 cm Länge
<b>für zweiteiligen Mast:</b>	101 mm Innendurchmesser 110 mm Außendurchmesser 82 cm Länge

## ALUMAST PREMIUM

Das Topprodukt unter unseren Fahnenmasten! Der „Premium“ ist mit einer selbstschmierenden Dreheinheit sowie einem bequemen Kurbelmechanismus zum Hissen der Fahne ausgestattet.

<b>Ausführung:</b>	zweiteilig
<b>Material:</b>	Aluminium, natureloxiert
<b>Standardfarbe:</b>	Aluminium, grau
<b>Farbwünsche:</b>	Pulverbeschichtung nach RAL-Farbangaben möglich
<b>Durchmesser:</b>	100 mm unten   80 mm oben
<b>Gesamtlänge:</b>	7,05 m   8,05 m   6,05 m
<b>Auslegearm:</b>	1 m   1,20 m   1,50 m

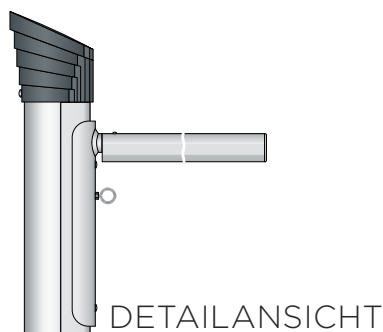

- › kugelgelagerte, selbstschmierende Dreheinheit im Mast
- › bequemer Wechsel der Fahne durch Kurbelmechanismus
- › einfacher Fahnenwechsel durch Federklip

### INKLUDIERTES ZUBEHÖR



#### AUSLEGERSCHLITTEN UND AUSLEGERPROFIL

inkl. Auslegerprofil  
für 100 cm, 120 cm oder  
150 cm Fahnenbreite



#### GEHÄUSE MIT KURBEL

erleichtert den Wechsel  
der Fahne

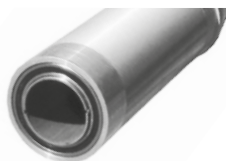

#### DREHEINHEIT

kugelgelagerter Mast,  
Dreheinheit selbst-  
schmierend,  
360° drehbar

### SEPARATES ZUBEHÖR



#### BODENROHR

zur Bodenbefestigung  
des Mastes  
101 mm Innendurchmesser  
110 mm Außendurchmesser  
82 cm Länge



## ALUMAST HISS EXTRA STARK

Der robuste Fahnenmast!

Im unteren Teil verstärkt, empfehlen wir unseren „Hiss Extra Stark“ speziell für Bannerfahnen. Der Mast ist aber auch für Knatterfahnen und Hissflaggen geeignet.

<b>Ausführung:</b>	einteilig
<b>Material:</b>	Aluminium, natureloxiert
<b>Standardfarbe:</b>	Aluminium, grau
<b>Farbwünsche:</b>	Pulverbeschichtung nach RAL-Farbangaben möglich
<b>Durchmesser:</b>	100 mm unten   60 mm oben
<b>Gesamtlänge:</b>	6,80 m   7,80 m   8,80 m

- › unser „Stärkster“
- › besonders gut für Bannerfahnen geeignet
- › außen liegendes Stahlseil (für zeremonielles Hissen)

### INKLUDIERTES ZUBEHÖR



**STAHLSEIL**  
mit 6 mm Durchmesser und PVC-Mantel



**HISSVORRICHTUNG „VICTORIA“**  
inklusive Seilklemme

### SEPARATES ZUBEHÖR



**TOPPILZ**  
zum Abschluss des Mastes  
in Rot oder Schwarz

ODER



**TOPZWIEBEL**  
zum Abschluss des Mastes  
in Gold oder Silber



**BODENROHR**  
zur Bodenbefestigung  
des Mastes  
101 mm Innendurchmesser  
110 mm Außendurchmesser  
82 cm Länge



**DRAHTSEILKLEMMEN**  
verzinkt, mit Ring



## ALUMAST EVENT TELESKOP

Unser mobiler Alumast „EVENT TELESKOP“ wartet schon auf Ihre nächste Veranstaltung! Er ist allzeit bereit, flexibel außen oder innen einsetzbar, schnell auf- und abgebaut, leicht transportierbar.

**Material:** Aluminium, natureloxiert  
**Standardfarbe:** Aluminium, grau  
**Gesamtlänge:** 5,30 m (komplett ausgefahren)

- › schnelle, einfache Montage
- › höhenverstellbar
- › leichter Transport
- › flexibel einsetzbar

### INKLUDIERTES ZUBEHÖR



#### BODENKREUZ MIT ZUSATZSTREBE UND SCHRAUBEN

Mast wird mit einem Bodenkreuz aufgestellt, um ein Beschweren (z. B. durch Auto, Sandsack) zu ermöglichen



**4 BODENSCHRAUBEN**  
für Bodenverankerung



#### AUSLEGEARM

Länge: 1 m  
mit Feststellschraube für Ausleger



**FLAGGENGEWICHT  
UND UMREIFUNGS-  
BÄNDER**

### SEPARATES ZUBEHÖR



#### EINDREHANKER

zur Befestigung  
im Boden



#### AUSLEGEARM

Länge: 1,2 m | 1,5 m  
mit Feststellschraube für Ausleger



## STAHLROHRMAST TWISTER

Gemeinsam mit dem passenden Windsack leistet Ihnen dieser Mast als perfekter Windanzeiger auf Flugplätzen, bei Seilbahnen, an Autobahnbrücken oder ähnlichen Orten verlässliche Dienste.

<b>Ausführung:</b>	einteilig
<b>Material:</b>	Stahlrohr, verzinkt
<b>Gesamtlänge:</b>	2 m   3 m   4 m   5 m   6 m   7 m   8 m   9 m   10 m
<b>inkludiertes Zubehör:</b>	Kugelgelenk   Wetterfahne   360° drehbarer Ring

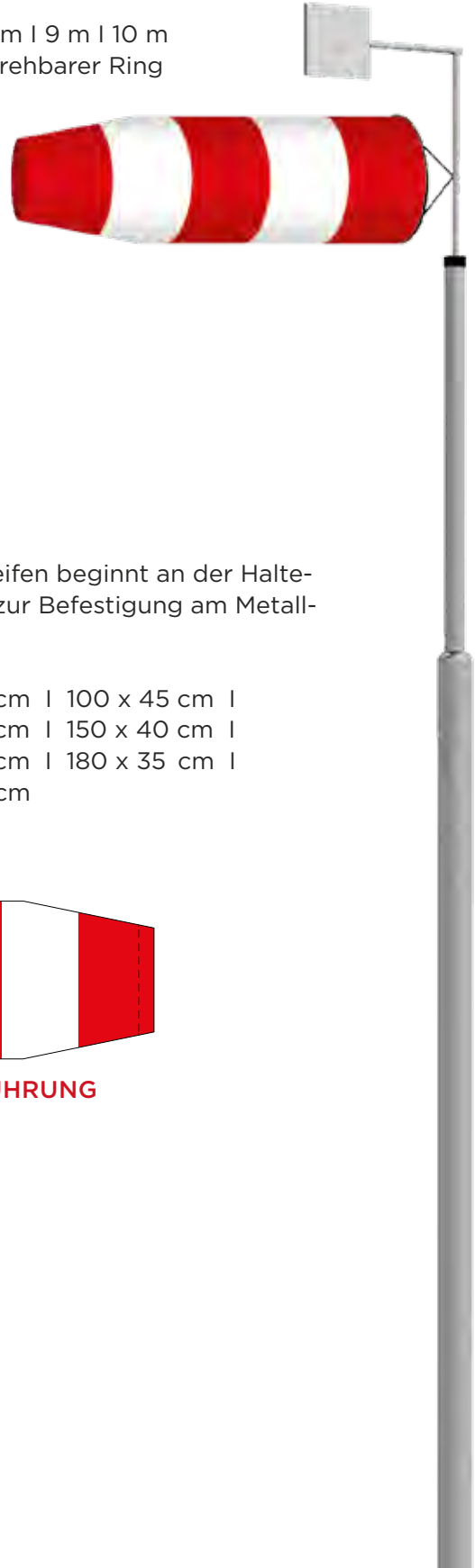

- › extra starke Ausführung
- › mit Wetterfahne
- › inkl. Kugelgelenk
- › 360° drehbarer Ring – im gewünschten Durchmesser bestellbar – ohne Aufpreis

### WINDSACK

5 Querstreifen abwechselnd in Rot und Weiß – der rote Streifen beginnt an der Halterung; komplett mit Gurtband, Doppelösen und einer Leine zur Befestigung am Metallring des Windsackmastes

<b>Ausführung:</b>	gerade (parallel)   konisch
<b>Standardgrößen:</b>	100 x 30 cm   100 x 35 cm   100 x 40 cm   100 x 45 cm   100 x 50 cm   150 x 30 cm   150 x 35 cm   150 x 40 cm   150 x 45 cm   150 x 50 cm   180 x 30 cm   180 x 35 cm   180 x 40 cm   180 x 45 cm   180 x 50 cm

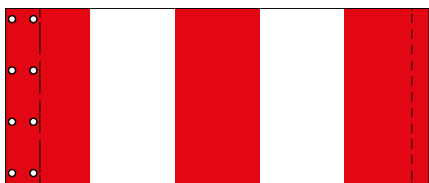

GERADE AUSFÜHRUNG

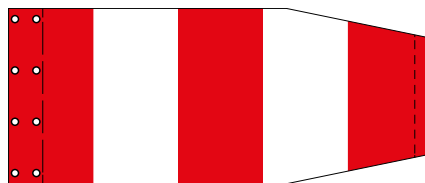

KONISCHE AUSFÜHRUNG



Gerne fertigen wir für Sie Ihren individuellen Windsack in der passenden Größe und mit Ihrer persönlichen Werbebotschaft!

## LICHTMASTAUSLEGER

Der Lichtmastausleger verwandelt Ihre Laterne in einen Werbebotschafter!

- › peppt einfache Laternen auf
- › kein Mastkauf notwendig
- › werbewirksam und kostengünstig

### STANDARDAUSFÜHRUNG



#### AUSLEGER STANDARD V1K

passend für Lichtmaste mit 60 mm Ø  
verschiedene Ø auf Anfrage möglich,  
einfache Ausführung – Doppelschelle,  
Alustange mit 20 mm Ø, 65 cm lang,  
mit 3 Klips, Federklip;  
Konfektion der Fahne: oben mit  
Stangensaum, unten Klettbandfixierung  
passend für Fahnen in der Größe 60 x 100 cm

### VERSTÄRKTE AUSFÜHRUNG



**TYP VS1**  
eckige Fahnenhalterung  
Topausführung



#### TECHNISCHE DATEN

Halterung aus feuerverzinktem Stahl S235;  
Ringöschenschraube und Schneckengewinde aus  
Edelstahl; Typ VS1 für Fahnenstange mit 40 mm Ø;  
max. Fahnenstangenlänge: 1 m  
max. Fahnentuchgröße: 4 m<sup>2</sup>  
für Lichtmast mit min. 60 mm – max. 160 mm Ø



## MASTBELEUCHTUNG

Seien Sie nachtaktiv und setzen Sie mit unserer Mastbeleuchtung im Dunkeln Highlights mit Ihrem Fahnenmast. Durch LEDs wird die komplette Fahne von unten beleuchtet, sodass Sie auch in der Nacht strahlen können.

- Details:** für Mastlängen von 6-8 m | 50 cm unter der Fahne befestigen
- Größe:** ca. 23 x 18 cm | für Masten mit einem Durchmesser von 60-115 mm
- Gehäuse:** Aluminium, silber oder weiß
- Leistung:** 12 LEDs | 25 Watt | 230 Volt | 3000 Lumen

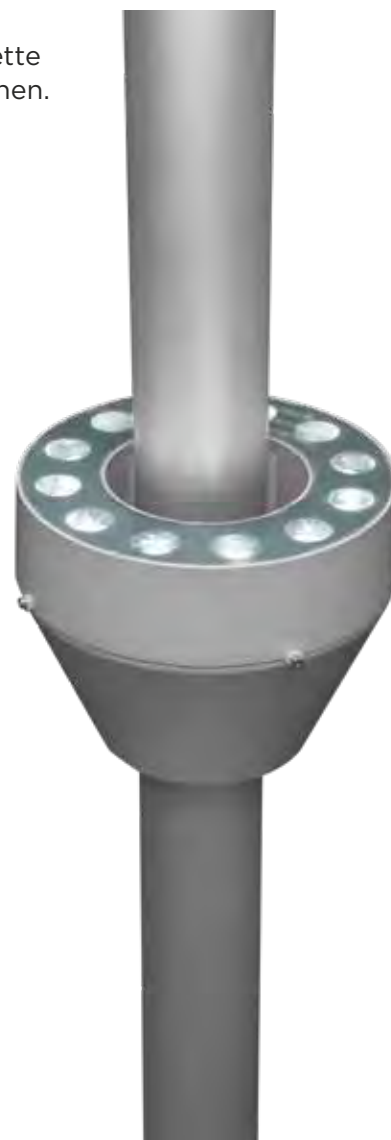

- › einfache Montage
- › ca. 35.000 Stunden Lebensdauer
- › geringer Stromverbrauch durch LED-Technik



**Unsere Fahne sieht super aus!**

„Wir möchten uns sehr herzlich bei Ihnen für die nette und unkomplizierte Zusammenarbeit bedanken und werden Sie sehr gerne weiterempfehlen!“

**Agnes Malec, Gollner GmbH**



## TRANSPARENT-MASTANLAGE ORKAN

Ihre Botschaft soll nicht mehr übersehen werden? Das gelingt Ihnen, wenn Sie Ihre Ankündigung oder individuelle Außenwerbung auf einer unserer Transparent-Mastanlagen effektiv über Straßen, wie z.B. Ortseinfahrten, präsentieren. Die Transparent-Mastanlage hebt Ihre Werbung hoch hinaus und macht Ihre Botschaft aus großer Entfernung sichtbar!



- › leichtes Aufziehen ohne Hebebühne
- › Qualitätsrohr aus Aluminium oder feuerverzinktem Stahl
- › Diebstahlsicherung der Fahne durch abschließbares Schutzgehäuse
- › neuartige Seilrollentechnik sorgt für Sicherheit und freies Gleiten des Transparentes\*

\* Achten Sie bei Wechsel der Transparente auf die Sicherheit vorbeikommender Passantinnen und Passanten. Für die Dauer des Wechsels empfehlen wir Ihnen, den Abschnitt, wenn möglich, beidseitig zu sperren.

## TRANSPARENT-MASTANLAGE ORKAN

### ORKAN S INKLUSIVE BODENHÜLSE M

<b>Material:</b>	Aluminium
<b>Gesamthöhe:</b>	6 m oder 7 m über Erde
<b>Farbwünsche:</b>	Pulverbeschichtung nach RAL-Farbangaben möglich
<b>Durchmesser:</b>	100 mm
<b>Mastabstand:</b>	max. 10 m
<b>Transparentgröße:</b>	max. 4 m <sup>2</sup>

### ORKAN L INKLUSIVE KIPPHALTERUNG KIK

<b>Material:</b>	feuerverzinkter Stahl
<b>Gesamthöhe:</b>	6 m oder 7 m über Erde
<b>Farbwünsche:</b>	Pulverbeschichtung nach RAL-Farbangaben möglich
<b>Durchmesser:</b>	168 mm
<b>Mastabstand:</b>	max. 12 m
<b>Transparentgröße:</b>	max. 6 m <sup>2</sup>

### DETAILANSICHT



**BEFESTIGUNG OBEN**



**BEFESTIGUNG UNTEN**



**HISSVORRICHTUNG  
MIT KURBEL**



**BODENHÜLSE M  
(ORKAN S)**



**KIPPHALTERUNG KIK  
(ORKAN L)**



„Schnelle Abwicklung vom Angebot über die Bestellung bis hin zur Lieferung alles prompt und top Ware bekommen. Bin sehr zufrieden vor allem mit der Preis-Leistung. Kann nur sagen: Weiter so.“

**Robert Langeder, Schriftenwerkstatt e. U.**





FAHNER  
GÄRTNER

*Werbung*  
FAHNER - MÄSTE - WERBEPRODUKTE

*Flagge  
zeigen*



FAHNER  
GÄRTNER

*Kunststick*  
VEREINSFAHNER UND STANDARTEN

*Flagge  
zeigen*



FAHNEN  
GÄRTNER

FAHNEN  
*Maste*

*Flagge  
zeiger*



FAHNEN  
GÄRTNER

*Werbung*  
INNEN UND AUBEN

*Flagge  
zeiger*

## UMRÜSTSATZ

Haben Sie ein etwas älteres Modell unseres „Ritter-IS“- oder „Ritter“-Mastes und möchten dieses wieder auf Vordermann bringen? Dann ist ein Umrüstsatz genau das Richtige für Sie!

### ALUMAST RITTER AUF DREHKOPF STANDARD



DREHKOPF STANDARD

- › wartungsfrei
- › Federklip zum erleichterten werkzeuglosen Fahnentausch
- › formschöner Topabschluss zur optischen Aufwertung des Fahnenmastes

### ALUMAST RITTER-IS AUF DREHKOPF KOMFORT



DREHKOPF KOMFORT

- › optimierte Seilführung, um Seilriss zu vermeiden
- › Federklip zum erleichterten werkzeuglosen Fahnentausch
- › werkzeuglose Montage

## AUSLEGER ZUM NACHRÜSTEN

Für eine volle Wirkung auch ohne Wind!

Dieser Nachrüstsatz für bestehende Masten ohne Auslegearm ist aufgrund seiner einfachen Technik, bester Funktionalität und des günstigen Preises sehr beliebt.

### WIE FUNKTIONIERT'S?

- › Sie geben uns den Innendurchmesser am oberen Mastende bekannt.
- › Wir drehen das Drehteil auf den passenden Durchmesser ab.
- › Sie legen Ihren vorhandenen Fahnenmast um.
- › In die oberen 5 cm kommen zwei kleine Bohrungen.
- › Dann wird der 360° drehbare Auslegearm in das obere Ende des Mastes eingesetzt.

Damit ist der Auslegearm fixiert und die 360° Drehbarkeit ist gegeben.

### VORAUSSETZUNG



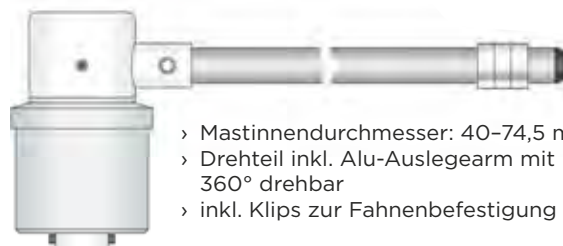



Ihr bestehender Alumast ist umlegbar und innen hohl.











- › Mastinnendurchmesser: 40-74,5 mm
- › Drehteil inkl. Alu-Auslegearm mit Federklip 360° drehbar
- › inkl. Klips zur Fahnenbefestigung

# ERSATZTEILE UND ZUBEHÖR FAHNENMASTEN











## ERSATZTEILE FÜR ALUMAST DREHKOPF STANDARD EINTEILIG

	Drehteil für DK Standard einteilig
	Ausleger für 100 cm, 120 cm oder 150 cm Fahnenbreite
	<b>Set</b> - Drehteil inklusive Ausleger für 100 cm, 120 cm oder 150 cm Fahnenbreite
	Klips
	Topabdeckung für DK Standard in Anthrazit
	Topzwiebel in Gold oder Silber
	Toppilz in Rot oder Schwarz



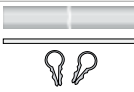









## ERSATZTEILE FÜR ALUMAST DREHKOPF STANDARD ZWEITEILIG

	Drehteil für DK Standard zweiteilig
	Ausleger für 100 cm, 120 cm oder 150 cm Fahnenbreite
	<b>Set</b> - Drehteil inklusive Ausleger für 100 cm, 120 cm und 150 cm Fahnenbreite
	Klips
	Topabdeckung für DK Standard in Anthrazit
	Topzwiebel in Gold oder Silber
	Toppilz in Rot oder Schwarz
	Unterteil für 6 m, 7 m oder 8 m Masthöhe

## ERSATZTEILE FÜR ALUMAST DREHKOPF KOMFORT EINTEILIG







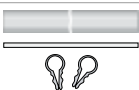

	Topabdeckung für DK Komfort
	Topabschluss komplett für DK Komfort
	Auslegerschlitzen inklusive Gleitringe
	Gleitring für Auslegerschlitzen
	Kederstange für Auslegerprofil 100 cm, 120 cm oder 150 cm Fahnenbreite
	Klips für Auslegerprofil
	<b>Set</b> - Auslegerprofil inklusive Kederstange und Klips für 100 cm, 120 cm oder 150 cm Fahnenbreite
	Profilabdeckung für Auslegerprofil
	Seil für 6 m oder 7 m Masthöhe
	Türchen für DK Komfort einteilig inkl. 2 Stk. Zylinderschlüssel
	Schlüssel für Türchen - eine Garnitur = 2 Stk.

## ERSATZTEILE FÜR ALUMAST DREHKOPF KOMFORT ZWEITEILIG

	Topabdeckung für DK Komfort
	Topabschluss komplett für DK Komfort
	Auslegerschlitzen inklusive Gleitringe
	Gleitring für Auslegerschlitzen
	Kederstange für Auslegerprofil 100 cm, 120 cm oder 150 cm Fahnenbreite
	Klips für Auslegerprofil
	<b>Set</b> - Auslegerprofil inklusive Kederstange und Klips für 100 cm, 120 cm oder 150 cm Fahnenbreite
	Profilabdeckung für Auslegerprofil
	Seil für 6 m, 7 m oder 8 m Masthöhe
	Türchen für DK Komfort zweiteilig inkl. 2 Stk. Zylinderschlüssel
	Schlüssel für Türchen - eine Garnitur = 2 Stk.
	Fahnenmastoberteil für 6 m, 7 m oder 8 m Masthöhe
	Fahnenmastunterteil inklusive 2 Schlüsseln

## ERSATZTEILE UND ZUBEHÖR FAHNENMASTEN

### ERSATZTEILE FÜR ALUMAST PREMIUM

	Topabdeckung für Alumast Premium
	Set - Auslegerprofil inkl. Kederstange und Klips für 100 cm, 120 cm oder 150 cm Fahnenbreite
	Klips für Auslegerprofil
	Kederstange Auslegerprofil für 100 cm, 120 cm oder 150 cm Fahnenbreite
	Profilabdeckung für Auslegerprofil
	Auslegerschlitten für Alumast Premium
	Kurbel für Alumast Premium
	Schlüssel für Kurbel
	Dreheinheit für Alumast Premium

### ERSATZTEILE FÜR ALUMAST HISS SOWIE HISS EXTRA STARK

	Hissvorrichtung Victoria <b>Set</b> - Spann- und Feststellvorrichtung, Oberrolle und Seilkupplung mit Fahnenöse aus rostfreiem Edelstahl - inkl. Seilklemme
	Kantenschutz für Hissvorrichtung Victoria
	Topzwiebel in Gold oder Silber
	Toppilz in Rot oder Schwarz
	Drahtseilklemme verzinkt oder rostfrei
	Drahtseilklemme verzinkt mit Ring
	Stahlseil mit Kunststoffummantelung von 4 mm auf 6 mm Ø - in 10 m, 12 m oder 14 m erhältlich Schnittware - kein Umtausch möglich
	Unterteil für Hissmast







### ERSATZTEILE FÜR ALUMAST STANDARD OHNE AUSLEGEARM





	Seilklampe komplett mit Manschette für 80 mm Ø
	Polyesterleine - in 10 m, 12 m oder 14 m erhältlich, spiralflechtes Aufzugsseil 6 mm Ø, Reißfestigkeit bis 600 kg, Schnittware - kein Umtausch möglich
	Topzwiebel mit darin integrierter Seilumlenkung in Gold oder Silber
	Unterteil Standardmast für 6 m, 7 m oder 8 m Masthöhe

### ERSATZTEILE FÜR ALUMAST EVENT TELESKOP

	Umreifungsband für Eventmast
	Drehteil inkl. Ausleger für 100 cm, 120 cm oder 150 cm Fahnenbreite
	Eindrehanker
	Bodenkreuz mit Zusatzstrebe (befahrbar) inklusive 4 Stück verzinkten Schrauben zum Verankern in der Erde

## ERSATZTEILE UND ZUBEHÖR FAHNENMASTEN

ERSATZTEILE FÜR ALUMAST ECONOMY MIT AUSLEGEARM	
	Topzwiebel in Gold oder Silber
	Toppilz in Rot oder Schwarz
	Drehteil für Alumast Economy
	Ausleger für 100 cm, 120 cm oder 150 cm Fahnenbreite
	Klips
	Eindrehanker für Alumast Economy
	Unterteil für Alumast Economy

ERSATZTEILE FÜR ALUMAST ECONOMY OHNE AUSLEGEARM	
	Seilklampe für Alumast Economy
	Polyesterleine - in 8 m erhältlich, spiralgeflochtenes Aufzugsseil 6 mm Ø, Reißfestigkeit bis 600 kg, Schnittware
	Kunststoffkappe mit integrierter Seilumlenkung
	Eindrehanker für Alumast Economy
	Unterteil für Alumast Economy

MASTBEFESTIGUNGEN UND ZUBEHÖR	
	Bodenrohr Aluminium SR 100 ca. 82 cm lang; 110 mm Außendurchmesser inkl. Gummidichtung
	Bodenrohr Aluminium SR 80 ca. 80 cm lang; 88 mm Außendurchmesser inkl. Gummidichtung
	Bodenrohr Aluminium SR 50 ca. 30 cm lang; 60 mm Außendurchmesser inkl. Gummidichtung
	Abdeckung für Bodenrohr - passend für SR 80 oder SR 100
	Gummidichtung für Bodenrohr - passend für SR 50, SR 80 oder SR 100
	Mastschellen verzinkt - passend für 50 mm, 60 mm, 80 mm, 90 mm oder 100 mm Außendurchmesser 1 Set = 2 Schellen

DIVERSES MASTZUBEHÖR	
	Umreifungsband aus Gurte
	Umreifungsband Kunststoff in 41 cm oder 52 cm Länge
	Flaggengewicht
	Mastbeleuchtung

ZUSATZSERVICE
› Zusammenbauen und Aufstellen in BAUSEITS versetzte Bodenhülsen für alle Fahnenmaste Ab 8 m Masthöhe ist ein Helfer vor Ort notwendig!
› Entsorgung alter Fahnenmaste: ALU-Mast STAHL-Mast GLASFIBER-Mast
› Setzen von Rammfundamenten und Aufstellen der Fahnenmaste

## KUNSTSTICK



## Wir bewahren Tradition

Seit über sechs Jahrzehnten übt unser Betrieb mit großem Erfolg das kostbare Handwerk der Kunststickerei aus. Durch die außergewöhnliche Erfahrung, das vielseitige Ideengut und durch die professionelle Verarbeitung hochwertiger Materialien gestalten wir jede einzelne Fahne zu einem echten Kunstwerk.

Angesichts der individuellen Gestaltungs- und Ausführungsmöglichkeiten fertigen wir Traditionsfahnen und Standards für Vereine, Zünfte und Gemeinschaften an. Auch Kirchen- bzw. Prozessionsfahnen und Prozessionshimmel sind in unserem Produktsortiment. Das Österreichische Bundesheer und unsere Polizei durften wir auch mit ihren Truppenkörperfahnen ausstatten.



## Altes erhalten FÜR UNSERE NÄCHSTEN GENERATIONEN

WIR LEGEN WERT AUF NACHHALTIGES UND UMWELTBEWUSSTES HANDELN.

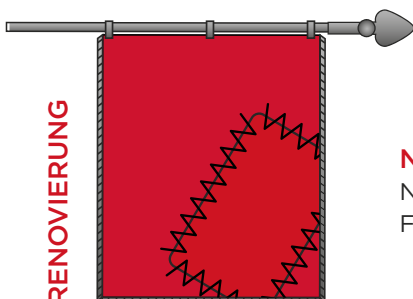

### NUTZEN SIE UNSEREN SERVICE

Nach einer einsatzreichen und schönen Saison ist der richtige Zeitpunkt, Ihrer Fahne Aufmerksamkeit und Pflege zu gönnen.

# KUNSTSTICK



## ZERTIFIKATE, PARTNERSCHAFTEN UND AUSZEICHNUNGEN

### ZERTIFIKATE

#### DEUTSCHER NACHHALTIGKEITSKODEX (DNK)

FAHNENGÄRTNER darf sich als erstes österreichisches Unternehmen über die Zertifizierung nach dem Deutschen Nachhaltigkeitskodex freuen. Der Deutsche Nachhaltigkeitskodex ist eine Initiative der deutschen Bundesregierung, die die Verankerung einer nachhaltigen Unternehmensphilosophie im Unternehmensprozess und -alltag betrachtet und bewertet.

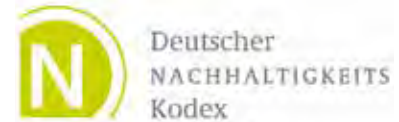

#### GEMEINWOHLÖKONOMIE

Die Gemeinwohlökonomie hat das Wohl von Menschen und Umwelt als oberstes Ziel. Dieses Modell ist auf gemeinwohlfördernden Werten aufgebaut und soll jetzt und in Zukunft für Mensch, Tier und Natur ein gutes Leben ermöglichen. Wir haben uns 2019 dazu entschlossen, uns im Rahmen der Gemeinwohlökonomie auditieren zu lassen, und sind sehr stolz, dass wir uns 2022 bei der Rezertifizierung verbessern konnten.



### PARTNERSCHAFTEN

#### KLIMABÜNDNISBETRIEB

Wir sind seit Ende 2011 Klimabündnisbetrieb – hier einige Gründe für den Erhalt dieser Auszeichnung:

- › neuer, effizienter Dampfgenerator mit hohem Wirkungsgrad
- › 1500 m<sup>2</sup> Fotovoltaik
- › Wärmerückgewinnungsanlagen
- › Umstellung der Heizanlage auf Fernwärme (Biowärme)
- › Umstellung der Beleuchtung auf LED in der gesamten Produktion

FAHNENGÄRTNER investiert stetig in den Ausbau ressourcenschonender Energien, wodurch sich unsere positive Energiebilanz jährlich verbessert.



### PARTNERSCHAFTEN

#### KLIMA + ENERGIE 2050

Als PARTNERBETRIEB SALZBURG 2050 unterstützen wir die Region und das Land Salzburg bei der Erreichung von ambitionierten Klimazielen. Wir als Unternehmen wollen auch unseren Beitrag zur Bewahrung unseres schönen Bundeslandes leisten.



# ZERTIFIKATE, PARTNERSCHAFTEN UND AUSZEICHNUNGEN

## AUSZEICHNUNGEN

### TRIGOS-NOMINIERUNG 2017 UND TRIGOS-GEWINNER 2020

Nach 2017 wurden wir 2020 erneut für den TRIGOS nominiert. 2020 konnten wir die Kategorie „MitarbeiterInnen-Initiativen“ für uns entscheiden und den begehrten Award mit nach Hause nehmen.

Der TRIGOS ist Österreichs renommierteste Auszeichnung für Corporate Social Responsibility. Ausgezeichnet werden Unternehmen, die eine Führungsrolle und besondere Vorbildwirkung für verantwortungsvolles Wirtschaften und Nachhaltigkeit übernehmen und die zur Zukunftsfähigkeit der österreichischen Wirtschaft, Gesellschaft sowie Umwelt beitragen.



### WIKARUS - DER SALZBURGER WIRTSCHAFTSPREIS

Der Salzburger Wirtschaftspreis WIKARUS für „Verantwortungsvolles Unternehmertum“ ist die bedeutendste Auszeichnung für herausragende, unternehmerische und innovative Leistungen. Als Pionierbetrieb in puncto Nachhaltigkeit wurden wir 2016 mit diesem Preis ausgezeichnet. Das vielfältige XUNDI-Programm, eine eigene Kinderbetreuungseinrichtung sowie zahlreiche Teilzeitmodelle für die Mitarbeiter sind einige Beispiele unseres Engagements für die Corporate Social Responsibility.



### UNTERNEHMEN DES JAHRES 2022

Im Rahmen der Jahrestagung des Fachverbandes für Textil-, Bekleidungs-, Schuh- und Lederindustrie (TBSL), Berufsgruppe Bekleidungsindustrie, wurde im Oktober 2022 die Firma Fahnen-Gärtner GmbH als Unternehmen des Jahres 2022 ausgezeichnet. Die Leistungen des Unternehmens liegen in der österreichischen Wertschöpfung sowie der Einbindung der Produktion in eine Kreislaufwirtschaft.



© Fachverband TBSL

### 360°//GOOD ECONOMY AWARD

Ende Oktober 2023 hat FAHNENGÄRTNER den 360°//GOOD ECONOMY AWARD im Bereich Mitarbeitende erhalten. Mitarbeiterinnen und Mitarbeiter stehen bei FAHNENGÄRTNER bereits seit Jahrzehnten im Fokus. Menschlichkeit und talentorientiertes Handeln schaffen beste Voraussetzungen für ein optimales Betriebsklima. Auch die mentale wie körperliche Gesundheit der Mitarbeiterinnen und Mitarbeiter wird mit dem haus-eigenen Gesundheitsprogramm XUNDI gefördert.



## FAHNENGÄRTNER MOMENTE



## FAHNENGÄRTNER MOMENTE



## DIE WEISSE FAHNE NEU INTERPRETIERT

### Flagge zeigen ... für den Frieden

Jeder Mensch ist einzigartig – wie ein eigener Ton im großen Orchester des Lebens. Jeder von uns trägt eine Flamme im Herzen. Sie steht für das, was uns lebendig macht, für das, was wir in die Welt bringen wollen. Unsere Einzigartigkeit entfaltet ihre wahre Kraft, wenn sie sich mit anderen verbindet – im Frieden. Einem Frieden, der kein Gegenteil kennt.

Mit einer **weißen Flagge** setzt du ein sichtbares Zeichen für Mitmenschlichkeit, Verbundenheit und Hoffnung.

Ob beruflich oder privat, ob am Mast, am Balkon, im Garten, am Fenster, am Auto oder in deinem Herzen

Jetzt ist die Zeit, **Flagge zu zeigen – für den Frieden.**



Beachflag

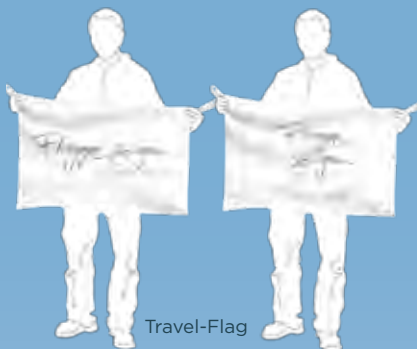

Travel-Flag



Bannerfahnen Knatterfahnen



Reklamefahne



Tischbanner



Transparente / Spannbänder

**Jede weiße Flagge zählt.**

Sie erinnert uns daran, dass Frieden bei uns selbst beginnt und nur gemeinsam wachsen kann.

**Mach mit und zeige deine Haltung!  
Setze ein Zeichen!  
Zeige Flagge – für den Frieden!**

Hol dir deine weiße Flagge unter: [www.flaggezeigen.jetzt](http://www.flaggezeigen.jetzt)





# DIE HEIMATSTADT VON FAHNENGÄRTNER

WIR ARBEITEN DORT, WO ANDERE URLAUB MACHEN!



## Mittersill – Salzburgs Nationalpark-Hauptstadt

Die Wanderregion Mittersill-Hollersbach-Stuhlfelden ist der ideale Ausgangspunkt für hochalpines Wandern und Bergwandern. Gelegen zwischen den 3000ern des Nationalparks Hohe Tauern und den sanften Grasbergen der Kitzbüheler Alpen ist die eindrucksvolle Berglandschaft ein wahres Paradies für Wanderer und alle, die es noch werden wollen.

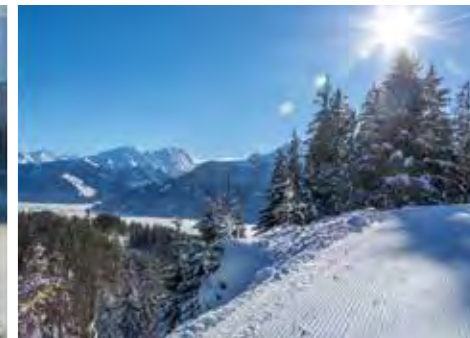

© Mittersill Plus GmbH, Fotograf Gerald Lobenwein

## Vom Nationalpark Hohe Tauern auf die legendäre Kitzbüheler Streif

Der Startpunkt für Skiausflüge und Skitouren ist sicherlich die Panoramabahn Kitzbüheler Alpen. Von Mittersill oder Hollersbach geht's direkt in das Skigebiet Kitzbüheler Alpen. Vom südlichsten Einstieg aus warten rund 215 bestens präparierte Pistenkilometer, der Snowpark Hanglalm, zahlreiche Off-Piste-Strecken mit urigen Hütten und Restaurants! Erreichen Sie die Kitzbüheler Streif mit angeschnallten Ski und erleben Sie einen Schwebeszustand in 400 Metern Höhe in der Dreiseilumlaufbahn. Eine Skisafari der besonderen Art!

### Wir informieren Sie gerne!

Mittersill Plus GmbH | Stadtplatz 1 | 5730 Mittersill  
Tel.: +43 6562 4292 | Fax: +43 6562 5007  
welcome@mittersill.info

Partner von FAHNENGÄRTNER

[www.mittersill.info](http://www.mittersill.info)





Fahnen-Gärtner GmbH  
Kürsingerdamm 6  
5730 Mittersill

Tel.: +43 6562 6247-800  
Fax: +43 6562 6247-7  
E-Mail: [verkauf@fahnen-gaertner.com](mailto:verkauf@fahnen-gaertner.com)

[www.fahnen-gaertner.com](http://www.fahnen-gaertner.com)

Firmenbuch: FN241263z  
Handelsgericht: Salzburg